



RADIOPERSONTERRÄNGBIL 915

Beskrivning
del I

KUNGL ARMÉTYGFÖRVALTNINGEN



1963



F 570 - 1

RADIOPERSONTERRÄNGBIL 915

M5180 - 915001

Beskrivning

Del 1

Utarbetad av

AB VOLVO

i samråd med
Kungl Armétygförvaltningen 1963

Beställes från FBF, Bokdetaljen, Fack, Sundbyberg 1

Fastställd jml
KATF FA 15:168
6. 11. 1963

INNEHÅLL

Förord	5
Allmänna uppgifter	6
Data	7
Manöverorgan och instrument	10
Handhavande och körning	15
Start av motor	15
Användning av hjälpstartanslutning	16
Körning	16
Värmeanläggning	17
Framsäte	18
Anslutning av motorvärmare	18
Vård	19
Daglig tillsyn	19
Särskild tillsyn	26
Smörjning	42
Inkörning	53
Garanti	54
Bilagor	
Kopplingsschema för det elektriska systemet (Tid. utf.)	
Kopplingsschema för det elektriska systemet (sen. utf.)	

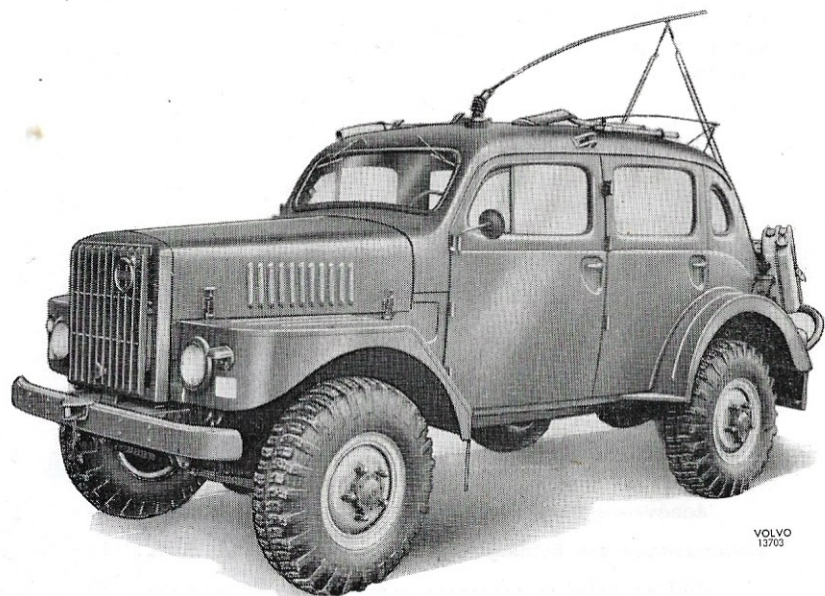

VOLVO
13703

Bild 1. Raptgbil 915 från vänster

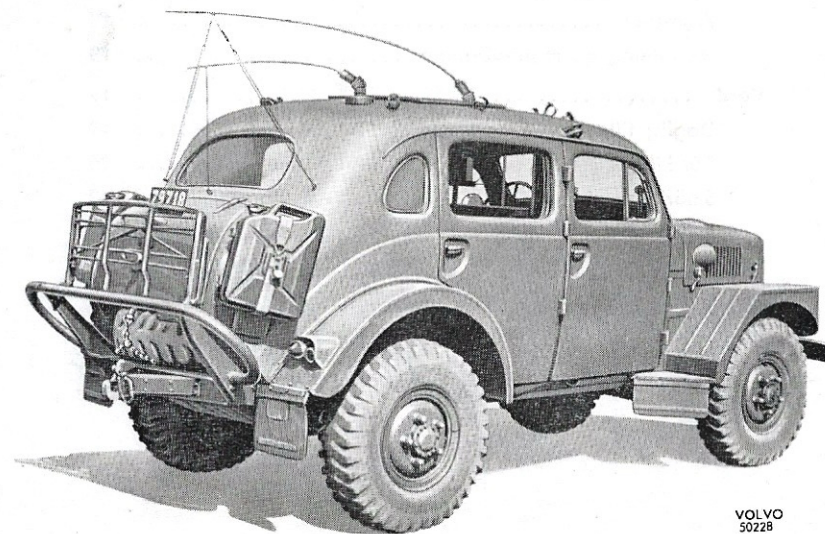

VOLVO
50228

Bild 2. Raptgbil 915 från höger.

FÖRORD

Föreliggande beskrivning av radiopersonterrängbil 915, del I, är avsedd för bilens förare. Innehållet är begränsat till det som skiljer radiopersonterrängbil 915 från en standardbil.

ALLMÄNNA UPPGIFTER

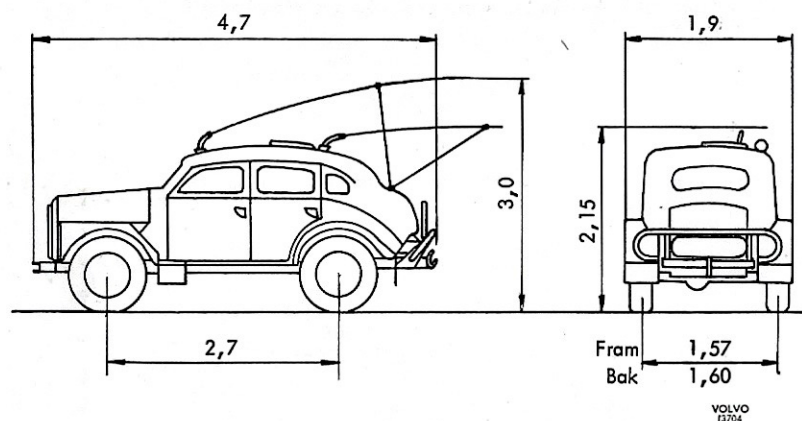

Radiopersonterrängbil 915 är en tvåaxlad personbil av fabrikat Volvo. Typbeteckningen är Volvo TP 21. Bilen är avsedd för körning både på landsväg och i terräng. Den kan köras antingen med drivning enbart på bakaxeln eller med drivning på både bak- och framaxel.

Bilens terrängframkomlighet ökas genom att bak- och framaxeln är försedda med vakuummanövrerade differentialsjärrar.

Bilen har två växellådor, en 4-växlad ej synkroniserad lastbilsväxellåda och en 2-växlad, ej synkroniserad, fördelningsväxellåda, vilka tillsammans ger totalt 8 växlar framåt och 2 växlar bakåt.

Data

Allmänt

Typbeteckning KATF	Raptbil 915
" VOLVO	TP 21
Total längd (inkl. dragkrok och dragögla) ..	4,70 m
bredd	1,90 m
höjd, nedfällda antenner	3,00 m
över antennfästen	2,15 m
Frigångshöjd	0,25 m
Vänddiameter	12,00 m
Axelavstånd	2,73 m
Spårvidd, fram	1,57 m
bak	1,60 m
Överhäng, fram	0,86 m
bak	1,06 m
Däck	9,00—16" 10 lag
Ringtryck	2,4 kg/cm ²
Chassinumrets placering	Framtill på vänstra rambalkens översida
Motorumrets placering	På motorns vänstra sida
Växellådsnumrets placering	På växellådans vänstra sida
Fördelningsväxellådsnumrets placering	På fördelningsväxellådans översida
Bak- och framväxelnumrets placering	På växelhuset
Högsta antalet passagerare i förarhytten (utom förare)	3 st

Viktuppgifter

Tjänstevikt inkl. förare och utrustning enl. tillbehörskort	2880 kg
Största axeltryck, bakaxel, tjänstevikt	1470 kg

Motor

Typbeteckning	ED
Effekt vid 3600 varv/min	90 hk
Max. vridmoment vid 1400 varv/min	22 kgm
Cylinderantal	6 st
Cylinderdiameter	84,14 mm
Slaglängd	110 mm
Cylindervolym	3,67 liter

Ventilarrangemang	Sidventiler
Tändföljd	1-5-3-6-2-4
Tändinställning	0—2° f. ö. d.
Bränslepump, typ	AC membranpump
Förgasare, typ	ROCHESTER-B 7004475

Elektrisk utrustning

Tändspole	BOSCH - ZS/KAM 12/1
Tändfördelare	BOSCH - ZV/JAM 6 AL 1
Tändstift	AC-45 Com. eller motsv.
Batteri:	
Typ	M 2672 - 010010
Spänning	12 V
Kapacitet	190 Ah
Jordad pol	Minuspol
Generator	600 W, 12 V
	BOSCH - LJ/GQL
	600/12/1400 R 10
Startmotor	1,8 hk, 12 V
	BOSCH - EJD 1,8/12 R 85
Laddningsregulator (fid. utf.)	BOSCH - RS/KK 600/12/1
Laddningsregulator (sen. utf.)	BOSCH - RS/WAK 600/12/1
Säkring, 80 amp.	BOSCH - WSG 512/7X

Glödlampor	Antal	Watt	Socket	Nr
Strålkastare	2	45/40	BA 20 d	OSRAM-7351 el. likvärd.
parkering	2	2	BA 9 s	OSRAM-3796 "
Mörkläggningslykta	1	15	S 8	OSRAM-6451 "
Positionslykta	1	3	S 6	OSRAM-6439 "
Taklampa	1	15	BA 15 s	OSRAM-7530 "
Kulledslampa	1	5	BA 15 s	OSRAM-5007 "
Blinkvisare	2	15	BA 15 s	OSRAM-7530 "
Lampfattning	2	3	BA 9 s	PHIL-12910 "
Baklykta	2	15	BA 15 s	OSRAM-7530 "
Stopplykta	2	15	BA 15 s	OSRAM-7530 "
Backstrålkastare	1	25	BA 15 s	OSRAM-7582 "
Nummerlykta	1	5	BA 15 s	OSRAM-5007 "
Positionsbaklykta	2	3	S 6	OSRAM-6439 "
Kontrollampa för				
diffspärr	2	2	BA 9 s	OSRAM-3796 "
blinkvisare	1	2	BA 9 s	OSRAM-3796 "
laddning	2	2	BA 9 s	OSRAM-3796 "
backstrålkastare	1	2	BA 9 s	OSRAM-3796 "

Säkringscentral	Anbringad på mellanbrädans vänstra sida i motorrummet
Säkringar	8 A, BOSCH - WSG 501/1
Schema över säkringscentralen	Se skylt i skyddslock

Rymduppgifter

Bränsletank (huvudtank)	76 liter
(reservtank)	10 liter
Kylsystem	13 liter
Motor (vevhus och oljerenare)	7,0 liter
Växellåda	4,0 liter
Fördelningsväxellåda	3,0 liter
Framaxelhus	3,25 liter
Bakaxelhus i. o. m. chassinr 220	3,25 liter
" fr. o. m. chassinr 221	5,5 liter
Styrväxelhus	0,5 liter

Maximifarter

	Lågväxel	Högväxel
1:a växeln	10 km/tim	15 km/tim
2:a växeln	15 km/tim	25 km/tim
3:e växeln	35 km/tim	50 km/tim
4:e växeln	65 km/tim	90 km/tim

Manöverorgan och instrument



Bild 3. Manöverorgan och instrument

- | | |
|--|---|
| 1. Reglerströmställare för instrumentbelysning | 15. Kontrollampa för differentialspär, framaxel |
| 2. Kontrollampa för backstrålkastare | 16. Kontrollampa för differentialspär, bakaxel |
| 3. Strömställare för backstrålkastare | 17. Vred för differentialspär, bakaxel |
| 4. Bränslemätare | 18. Temperaturmätare |
| 5. Kontrollampa för helljus | 19. Signalknapp |
| 6. Hastighetsmätare | 20. Tändlås |
| 7. Oljetryckmätare | 21. Laddningskontrollampa |
| 8. Kontrollampa för körvisare | 22. Körvisareomkopplare |
| 9. Knapp för friskluftintag | 23. Ljusomkopplare |
| 10. Belysningsfrånskiljare | 24. Handgasställare |
| 11. Omkopplare för mörkläggningsbelysning | 25. Chokreglage |
| 12. Knapp för värmeströmning till vindrutan | 26. Startkontakt |
| 13. Strömställare för värmeledning | 27. Dragkedja för kylargardin |
| 14. Vred för differentialspär, framaxel | |

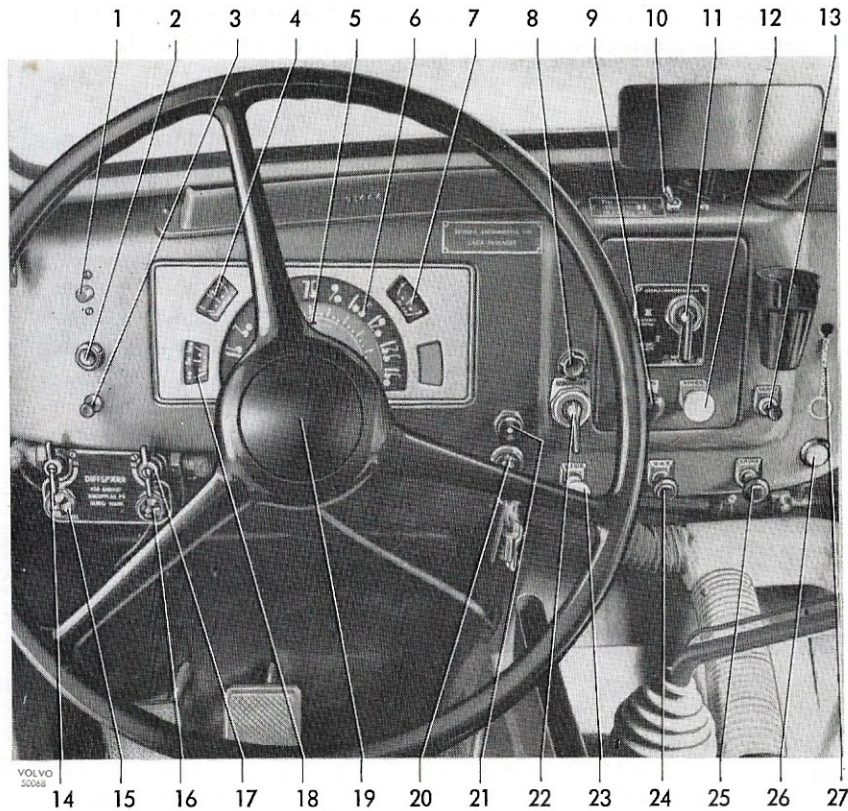

Bild 4. Manöverorgan

- | |
|---|
| 28. Fotomkopplare för hel- och halvljus |
| 29. Bromspedal |
| 30. Kopplingspedal |
| 31. Ratt |
| 32. Växelspak |
| 33. Handbromsspak |
| 34. Gaspedal |
| 35. Manöverspak för låg- eller högväxel |
| 36. Manöverspak för framhjulsdraft |
| 37. Voltmeter |
| 38. Handgasreglage |
| 39. Laddningskontrollampa |
| 40. Säkringar 8A för uttag 12V |
| 41. Uttag 12V |
| 42. Strömställare för radioanslutning |

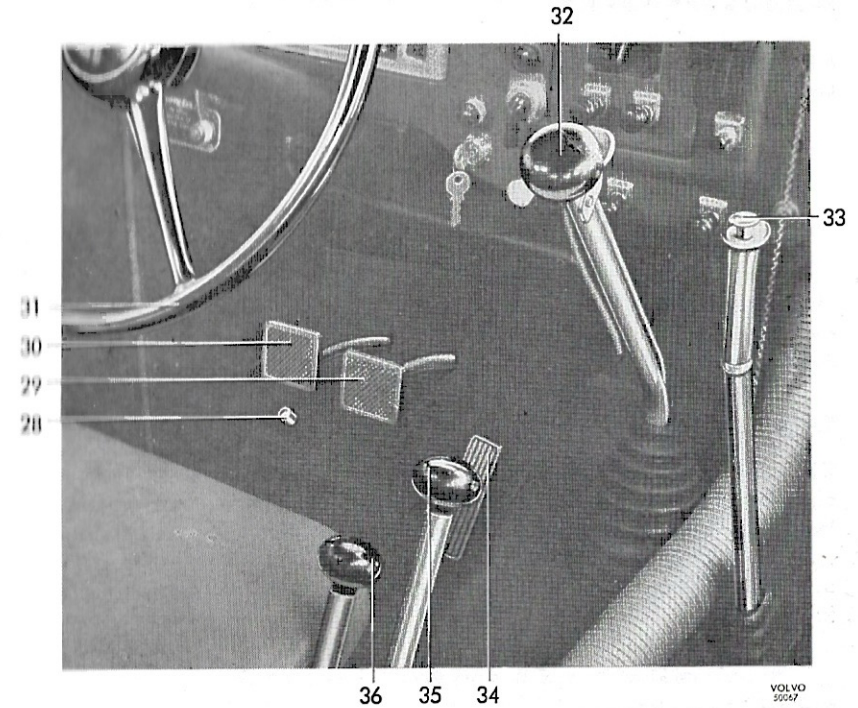

Bild 5. Instrument för radiotrafik

Manöverspakar

I förarhytten finns tre manöverspakar:

Växelspak för den 4-växlade växellådan.

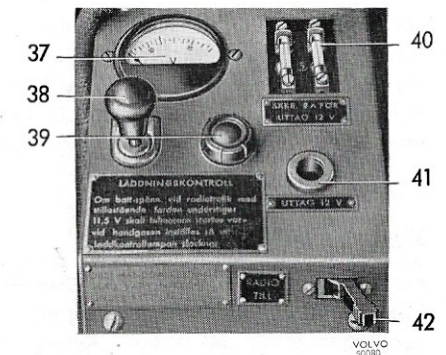
Manöverspak för in- och urkoppling av framhjulsdriften.

Manöverspak för in- och urkoppling av låg- eller högväxel.

Manöverspakarnas lägen framgår av bild 6 samt av skylt på huven över växellådan.



Bild 6. Manöverspakarnas lägen

Oljetryckmätare

Oljetryckmätaren sitter till höger på instrumenttavlan och anger trycket hos oljan i motorns smörjsystem. Oljetrycket är beroende av motorns varvtal och temperatur samt av den använda oljans viskositet. Normalt skall trycket vara 1,5—2,5 kg/cm² när motorn är varm. Skulle oljetrycket sjunka under 1 kg/cm² då motorn är igång, stoppa då genast motorn och undersök orsaken till tryckfallet.

Bränslemätare

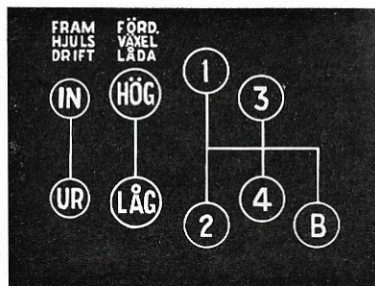
Bränslemätaren är placerad till vänster på instrumenttavlan. Bränslemätaren ger utslag först sedan tändnyckeln vridits till körläge.

Temperaturmätare

Temperaturmätaren är placerad till vänster på instrumenttavlan och anger temperaturen i motorns kylsystem och därmed motorns arbetstemperatur. Normalt bör temperaturen hållas vid 80° C. Det är synnerligen viktigt att kylvätskan hålls vid rätt temperatur. Denna får på inga villkor under längre tid vara under 70° C då onormalt kraftig förslitning av cylindrarna blir följden.

Kylargardin

Kylvätsketemperaturen regleras normalt av termostaten i kylsystemet, men bilen är också försedd med kylargardin. Utnyttja denna för att reglera motor-temperaturen när det är kallt. Kylargardinen regleras med en kedja, fastsatt till vänster om handskfacket.

Tändlås

Tändningen tillkopplas genom att tändnyckeln vrides medurs.

Laddningskontrollampa

Laddningskontrollampan är placerad ovanför startlåset. Vid körning skall kontrollampan normalt vara släckt, vilket visar att generatoren laddar. När lampan lyser anger detta att generatoren inte laddar. Om kontrollampan lyser under körning eller då motorn körs med högt varvtal, föreligger något fel i det elektriska systemet.

Kontrollampa för körvisare

Kontrollampan blinkar när någon av körvisarna är tillkopplad.

Belysningsströmställare med kontrollampor

Strömställaren för strålkastarna och parkeringsljuset (23) är märkt "Ljus" och placerad i mitten på instrumentbrädan. Den har tre lägen: I intryckt läge (mitten läge tid.uff.) är all belysning släckt, i till hälften utdraget läge (högra läget tid.uff.) är parkeringsljuset tänd och i helt utdraget läge (vänstra läget tid.uff.) är strålkastarna tända. Hel- och halvljusomkopplaren (28) sitter på golvet till vänster om kopplingspedalen. Kontrollampa (5) finns för helljus i instrumenttavlan.

Instrumentbelysningen regleras med strömställaren (1), som sitter till vänster på instrumentbrädan.

De olika lägena för mörkläggningsbelysningens strömställare (11) visas på en skylt under strömställaren.

För att förhindra att belysning tänds av misstag i sådana lägen där mörkläggnings är nödvändig, ingår en belysningsfrånskiljare (10), placerad i mitten på instrumentbrädan.

Backstrålkastarens strömställare (3) sitter längst till vänster (höger tid.uff.) på instrumentbrädan. Då backstrålkastaren är tänd lyser en blå kontrollampa (2).



Bild 7. Differentialspärrens handtag

Differentialspärrens handtag

Differentialspärrens manövreras med två handtag, placerade strax till höger om rattröret. Man kopplar in differentialspärrens genom att vrida handtagen enligt bild 7. När differentialspärrens är inkopplade, lyser kontrolllamporna ovanför handtagen. Lamporna är avskärningsbara med en s. k. rosettventil.

Värmereglage

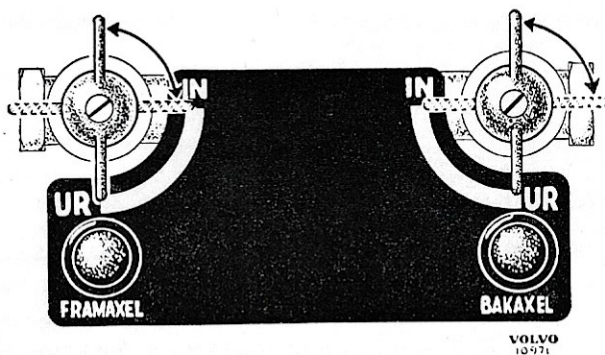
Värmeanläggningen manövreras med tre reglage: strömställare för fläktmotorn, reglage för friskluft och reglage för luftspolning av vindrutan; se vidare under rubriken "Värmeanläggning" sidan 17.

Instrument för radiotrafik

Instrumenttavlan för radiotrafik är försedd med voltmeter (37), handgasreglage (38), laddningskontrollampa (39), 2 st säkringar 8 amp för uttag 12 volt (40), uttag 12 volt för radioanslutning (41), samt strömställare för radioanslutning (42). Om batterispänning vid radiotrafik med stillastående fordon understiger 11,5 volt skall bilmotorn startas varvid handgasen inställes så att laddningskontrollampa slöcknar.

OBS! Handgasreglaget skall vara intryckt under körning.

Bränsletankväljare

På golvet, strax framför högra framsätet, är bränsletankväljaren placerad. När väljarkranen står på "H" är huvudtanken tillkopplad. I läge "R" är reservtanken tillkopplad.

HANDHAVANDE OCH KÖRNING

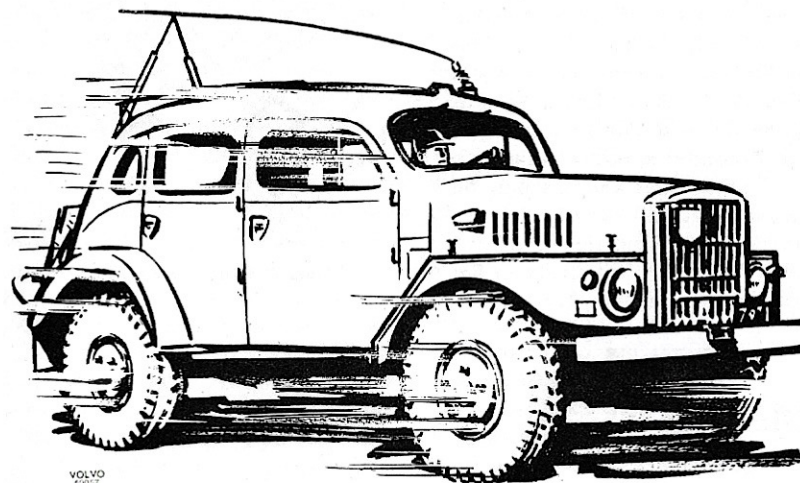

Start av motor

- Är motorn **kall**, dra ut choken helt eller delvis beroende på yttertemperaturen.
Är motorn **genomvarm**, skall chokereglaget vara helt intryckt och gaspedalen hållas helt nedtryckt. Pumpa aldrig med gaspedalen.
- Trampa ned kopplingspedalen helt.
- Koppla till tändningen genom att vrida tändningsnyckeln medurs. Därvid skall den röda laddningskontrollampa lysa.
- Tryck in startknappen. Släpp startknappen så snart motorn startat.
- Om chokereglaget använts skall det så fort motorn startat åter föras in tills bästa tomgång erhålles. Efterhand som motorn blir varmare skjutes reglaget in mer och mer. Då motorn är genomvarm skall reglaget vara helt infört.
- Kontrollera att oljetrycket är normalt (1,5—2,5 kg/cm²).

Rusa inte motorn omedelbart efter kallstart. Belasta aldrig motorn genom hård körning förrän den är varm.

Användning av hjälpstartanslutning

Är vagnens batterier urladdade, så att man inte kan starta med dessa, kan ett extra batteri (12 volt) inkopplas på hjälpstartanslutningen. Två batteriledningar kan även dras från ett annat fordon som är försett med liknande hjälpstartanslutning. Ledningarna skall kopplas plus till plus och minus till minus.

OBS! Vid sammankoppling av två fordon kontrollera att fordonen har samma systemspänning (12 volt).



Bild 8. Hjälpstartanslutning

Körning

Allmänt

Kör aldrig fortare än uppdraget kräver. De högsta tillåtna farterna finns angivna i tabell på sidan 9.

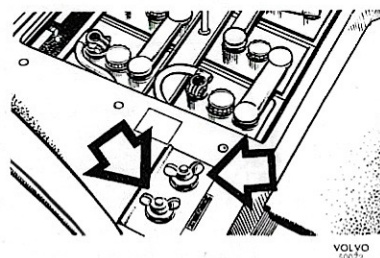
Låt aldrig bilen i nedförsbacke överskrida maximifarten för den för tillfället inlagda växeln. Motorn tvingas då upp i för högt varvtal och kan skadas. Inkörningsföreskrifter finns på sidan 53.

Val av växel

Kör bilen under normala förhållanden enbart med drivning på bakhjulen. Framhjulsdriften är avsedd att användas under sådana körförhållanden där drivning på endast bakhjulen är otillräcklig såsom vid körning i terräng och halt väglag.

Vid landsvägskörning använder man normalt fördelningsväxellådans högväxel. Lågväxeln används vid terrängkörning.

Differentialspärrarna får endast kopplas in på slirig mark. I första hand kopplar man in differentialspärren på bakaxeln. Differentialspärren på framaxeln kopplas endast in då markförhållandena verkligen fordrar detta. Därvid försvåras dock styrningen.

Växling

Växellådan har fyra växlar för körning framåt och en backväxel. Uppväxling från en lägre till en högre växel utförs i allmänhet med dubbeltrampning utan mellangas. Nedväxling skall alltid utföras med dubbeltrampning och mellangas. Växelspakens lägen framgår av bild 6.

Med fördelningsväxellådan kan framhjulsdreven kopplas till och från. Vid tillkoppling förs inkopplingsspaken till det främre läget. Till- och fränkoppling kan utföras under körning. Gaspedalen skall därvid släppas upp så mycket att motorn varken drar eller bromsar bilen. Observera att styrningen blir tyngre vid framhjulsdreven. Spakens lägen framgår av bild 6.

Växling mellan fördelningslådans hög- och lågväxel bör göras i mycket låg fart **eller helst stillastående**, beroende på att fördelningsväxellådan är osynkroniserad och alltså kräver dubbeltrampning och mellangas vid nedväxlingar i fart. Av samma anledning bör uppväxling från låg- till högväxel göras med dubbeltrampning utan mellangas vid så låg fart som möjligt och **helst stillastående**. Växelspakens lägen visas på bild 6.

Differentialspärrarna kopplas in med hjälp av vakuum genom att kranarna (14) och (17) vrids till läget "In". För urkoppling vrid kranarna till läget "Ur". Se bild 3 och 7. När någon av differentialspärrarna är inkopplad lyser motsvarande kontrollampa.

Hjulen får inte "spinna" då differentialspärrarna kopplas in.

Värmeanläggning

För körning under normala vinterförhållanden öppnas friskluftspjället helt, genom att manöverknappen "Friskl" helt dras ut. Fläkten kopplas in genom att knappen "Värme" dras ut.

Då man önskar luftspolning på vindrutan drar man ut manöverknappen "Vindr". För att få god ventilation bör ventilationsrutorna stå något på glänt.

Sommartid kan man använda värmeanläggningen för att få in friskluft i bilen. Man stänger först av varmvattencirkulationen genom värmelementet med kranen på kylvätskeröret från motorn. Öppna sedan friskluftspjället och koppla till fläkten.



Bild 9. Värmeelementets avstängningskran

Framsäte

Framsätet kan justeras framåt eller bakåt genom att trycka spaken (1) åt vänster. Tag stöd med fötterna mot golvet och för sätet till bekvämläget. Se till att spärranordningen griper i ordentligt då i annat fall sätet lätt kan röra sig vid en hastig inbromsning eller vid ett kraftigt tryck på kopplingspedalen.

Framsätets lutningsvinkel kan justeras i två olika lägen med spaken (2).

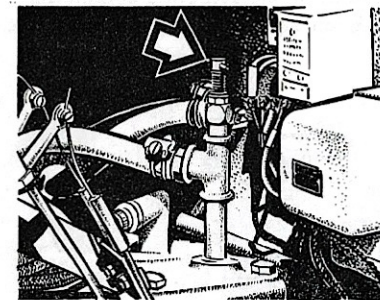
Ryggstödet lutning justerar man genom att lägga dit eller ta bort brickor under bulten (3) på båda sidor om ryggstödet.



Bild 10. Framsäte

VOLVO
20070

Anslutning av motorvärmare

För uppvärmning av motorns kylsystem kan man ansluta en motorvärmare. Dess slangkopplingar skall anslutas till motsvarande kopplingar på bilen enligt bild 11.

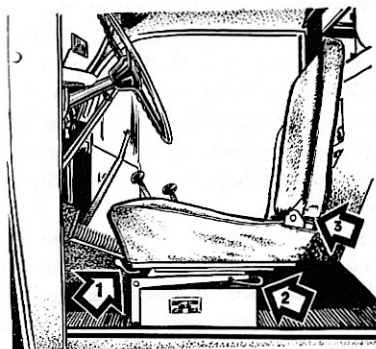

Bild 11. Anslutningar för motorvärmare

VOLVO
20069

VÅRD

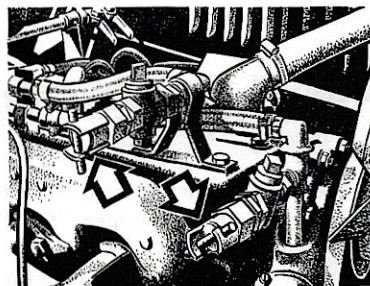
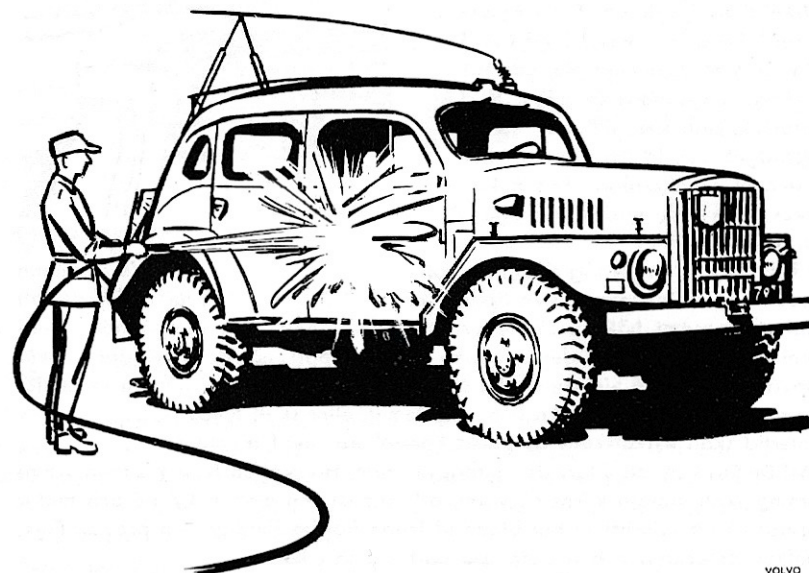

VOLVO
20054

För vård av radiopersonterrängbil 915 gäller "Materialvårdsschema Fordon i bruk, Allmänna föreskrifter". Daglig tillsyn och särskild tillsyn skall utföras enligt "Materialvårdsschema I och II", vilka nedan återges med kompletteringar och förklaringar till de olika vårdpunkterna.

Om taktiska skäl så fordrar utesluts kontroller av elektrisk belysning och signalhorn.

Daglig tillsyn

Ring kring siffran anger att kontrollen skall utföras även under rast. (s) anger att kontrollen gäller i tillämpliga delar även släpfordon.

Före körning

1. Läckning

Innan bilen startas eller flyttas skall man kontrollera att ingen kylvätska läckt ut från kylaren, eller olja från motor, växellådor, framaxel, bakaxel eller framhjulsleder. Om läckning förekommit, undersök varifrån och varför.

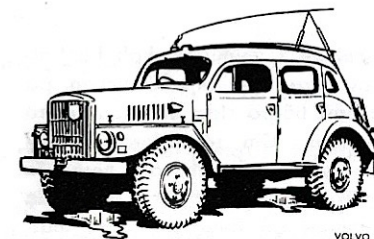

VOLVO
20055

KYLVÄTSKA

Se efter att tillräcklig mängd kylvätska finns i kylaren. Obs! Kylarlocket tillåter ett visst övertryck i kylaren varför det måste öppnas försiktigt om motorn är varm. Vrid därför kylarlocket till det första stoppläget varvid övertrycket går ut genom skvallerröret. Sedan kan locket utan risk vridas ytterligare och tas bort.

Är kylvätskenivån för låg skall rent vatten fyllas på. Motorn skall dessförinnan köras så varm att termostaten öppnar och kylvätskan cirkulerar under det att vattnet långsamt hålls i. Skulle systemet fyllas helt utan föregående varmkörning, kommer en hel del kylvätska att rinna bort, när den utvidgar sig vid uppvärmningen. På vintern är det särskilt viktigt att man tar hänsyn till detta, när dyrbar frostskyddsvätska finns i systemet, eller skall fyllas på.

Vintertid skall **kylvätskans fryspunkt** kontrolleras med areometer. Obs! Denna kontroll utförs då motorn är varm. Har vatten fyllts på utan varmkörning skall motorn köras så varm, att termostaten mellan kylare och motor öppnar så att kylvätskan blir blandad innan frostbeständigheten provas. Fryspunkten antecknas och signeras på härför avsett kort.

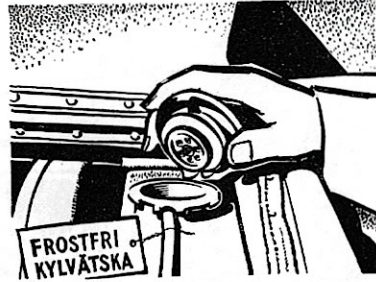

VOLVO
50061

② Olja i motor

Oljenivån i vevhuset skall kontrolleras. Dra upp oljemätstickan på motorns högra sida och kontrollera oljenivån. Om så erfordras skall olja fyllas på till rätt nivå, se "Smörjning", punkt 20. Låt **aldrig** oljenivån gå över det övre mätstrecket på stickan.

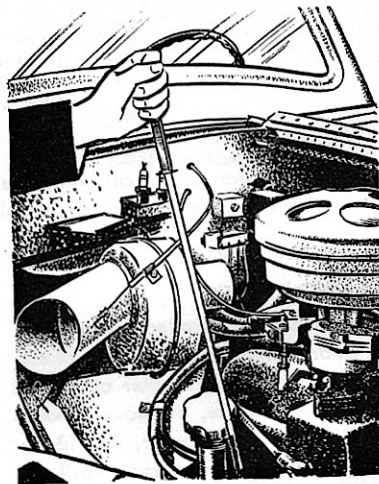

VOLVO
50072

③ Drivmedel

Se till att det alltid finns tillräckligt med bränsle i tanken och att reservdunkarna är fyllda. Stanna motorn vid tankning och använd tratt med sil eller dunkslang, då tankning sker från reservdunk.

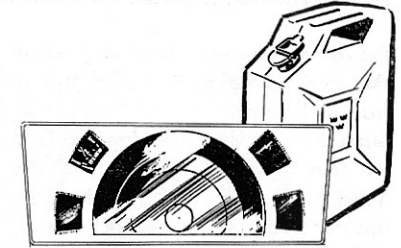

VOLVO
50084

④ Ringtryck (s)

Kontrollera noga däckerna och deras nedsjunkning.

⑤ Pålagda snökedjor (s)

Snökedjorna skall vara lagom hårt spända och rätt pålagda. För hårt spända kedjor förslits snabbare samt sliter onödigtvis mycket på däckerna. Är snökedjorna för löst spända kan de förorsaka skador på karossen och onödigt buller. Dessutom kan det innebära att bromssträckan under vissa omständigheter blir längre än beräknat.

Felaktiga eller starkt förslitna länkar skall bytas ut.

⑥ Rutor, reflektorer, registreringsskyltar (s)

Se till att rutor, reflektorer och registreringsskyltar är hela och rena, så att de fyller sina funktioner. I annat fall försväras förarens uppgift och andra trafikanters säkerhet kan sätts på spel.

⑦ Lyktor (hel-, halv-, parkeringsljus, bak-, skylt-, stopplyktor) (s)

Kontrollera att alla glödlampor är hela, samt att fukt ej trängt in i strålkastarna och att dessa är rätt inställda.

Vid inställning av strålkastarna måste strålkastarringarna tas bort för att justerskruvarna skall bli åtkomliga. Se vidare under avsnittet "Särskild Tillsyn" punkt 14.

8. Körvisare, signal, vindrutetorkare, backspegel (s)

Prova körvisarna. Blinkning skall ske med normala intervaller. Byt ut trasiga lampor.

Signalhornet skall ge kraftig ton. Är tonen svag bör man i första hand undersöka om glappkontakt uppstått, eller smuts trängt in i signalhornet och förorsakat försämringen.

Vindrutetorkarna skall fungera tillfredsställande.

Kontrollera att backspeglarna är hela, rena och rätt inställda.

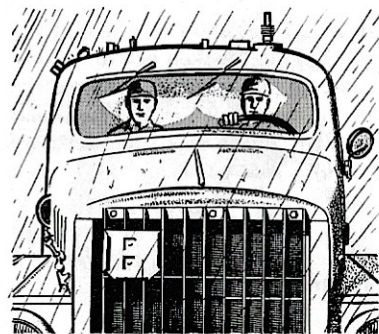

VOLVO
50071

PUNKT 9 BERÖR EJ RAPTBIL 915, VARFÖR DENNA PUNKT UTELÄMNAS.

10. Start av motor

Hör efter att inga **missljud** finns i motorn.

Motorn får inte rusa när den är kall.

Se vidare under avsnittet "Handhavande och Körning".

KOPPLINGENS PEDALSPEL

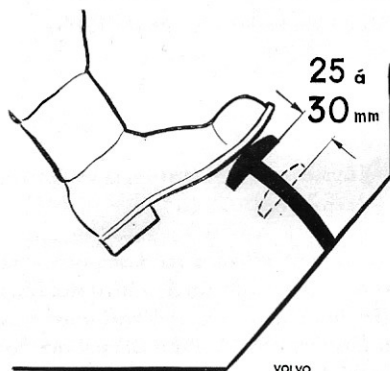

VOLVO
19731

Kopplingspedalen skall kunna trampas ner 25—30 mm innan det känns något mottryck från kopplingen.

11. Instrument (oljetryck, laddning)

Sedan motorn startats kontrolleras att oljetryckmätaren ger utslag.

Motorns **oljetryck** skall vara 1,5—2,5 kp/cm² vid normalt varvtal och varmkörd motor.

Generators **laddningskontrollampa** är släckt när generatoren laddar, men vid låga varvtal kan det dock hända att den lyser eller blinkar.

Se vidare under avsnittet "Manövrerorgan och Instrument".

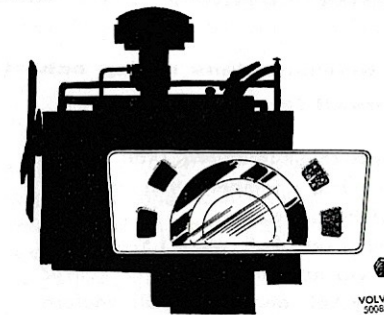

VOLVO
50085

12. Utrustning, last m.m. (s)

Kontrollera att utrustning och last är väl stuvad och surrad samt att dragkrokens sprint sitter på sin plats.

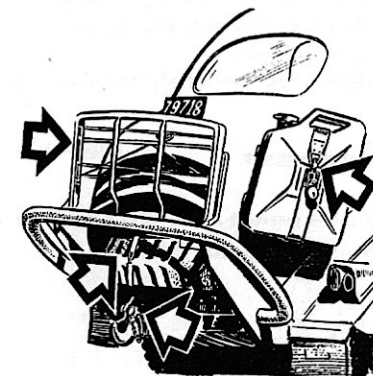

VOLVO
50075

13. Draganordning och övriga kopplingsanordningar (s)

Finns släpvagn, kontrollera att denna är kopplad på ett betryggande sätt.

14. Bromsar (s)

Handbromsen skall börja verka då spaken dragits till tredje eller fjärde hacket på spärrbågen. Se efter att spärren griper tag i spärrbågen och att handbromsen låser bakhjulen. Kör bilen och känn vid **fotbromsning** efter att bilen bromsar effektivt och inte drar i sidled.



VOLVO
50087

Under körning

15. Instrumentens utslag och att bilens övriga organ fungerar normalt (s)

Kylvätsketemperaturen skall hållas vid 80° C. Temperaturen regleras med kylargardinen.

Oljetrycket skall vara 1,5—2,5 kp/cm² vid normalt motorvarv. Sjunker oljetrycket onormalt skall motorn omedelbart stannas och felorsaken fastställas.

Laddningskontrolllampan skall vara släckt när motorn är i gång och generatoren laddar. Vid lågt motorvarv förekommer det att lampan lyser eller blinkar.

Se vidare under avsnittet "Manöverorgan och instrument".

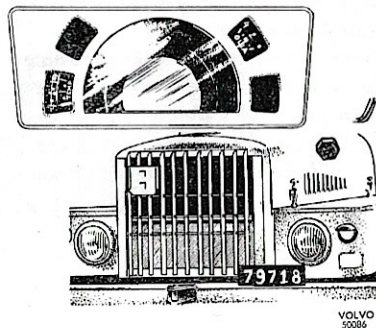

Under rast

16. Enligt punkt 2-7, 12-13 samt i övrigt åtgärder som körningen gett anledning till (s)

Efter körning

17. Motorfordonsbok

I motorfordonsboken skall uppgifter beträffande drivmedel, körsträckor, körningens syfte, rundsmörjning och övriga åtgärder antecknas.

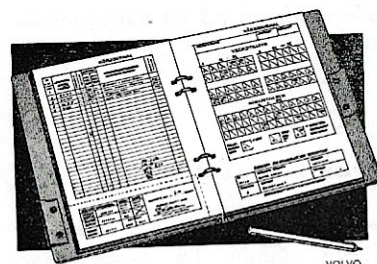

18. Kylvätska

Se punkt 1 (vintertid).

19. Åtgärder som körningen gett anledning till (s)

Upptäckta felaktigheter avhjälps eller anmäls på fordonsrapport. Vid kontrollen av fordonet efter avslutad körning bör föraren också gå igenom

sina anteckningar i motorfordonsboken. Där bör han nämligen ha gjort anteckningar beträffande viktiga åtgärder e. dyl. Förbrukade reservdelar, säkringar, glödlampor osv. ersätts.

20. Erforderlig vård (s)

Efter avslutad körning eller övning skall föraren vidta de vårdåtgärder som kan erfordras såsom rentvättning, städning av personal- och lastutrymmen osv. Efter kraftig spolning av bilens underrede, hård terrängkörning eller längre körning i blött väglag speciellt på grusvägar bör en extra smörjning av leder, stag och lagerställen utföras med handsmörjsprutan.

21. Förberedande åtgärder före nästa körning (s)

Föraren bör vidta lämpliga åtgärder för att underlätta nästa start. Vintertid i fält breds en presenning e. dyl. över motorn för att behålla motorvärmaren så länge som möjligt och motorvärmaren tillkopplas. Däcken skall skyddas mot fastfrysning med t. ex. granris.

22. Strömställare (s)

Kontrollera att alla strömställare är frånslagna.

23. Dörrar, fack, lådor m.m. (s)

Dörrar, fack och övriga utrymmen skall vara stängda och låsta när föraren lämnar fordonet. Detta bör ligga i hans eget intresse, eftersom han är ansvarig för fordonet och dess utrustning.

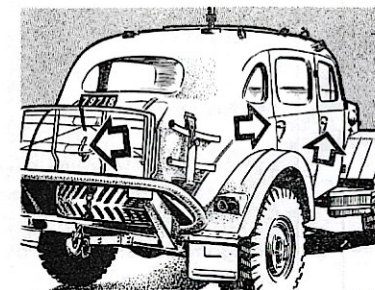

Nycklar m. m. placeras på anbefalld plats.

Anmäl till närmaste chef, när tillsynen är verkställd. Kvarstående fel rapporteras härvid aningen muntligen eller på blankett **FORDONSRAPPORT**.

O Ring kring siffran anger att kontrollen skall utföras även under rast. (s) anger att kontrollen gäller i tillämpliga delar även släpfordon.

Särskild tillsyn

[Vecko- och månadstillsyn]

(s) anger att kontrollen gäller i tillämpliga delar även släpfordon.

Period	
Vecka	Mån.
1	
2	
3	

A. Motor

1 Grenrör, avgasrör, ljuddämpare och ändrör

Kontrollera, medan motorn är igång, att inga läckor förekommer på grund av lösa bultar eller trasiga packningar. Känn med handen och lyssna, särskilt vid skarvar och ljuddämparens undre del.

Fastsättningen i övrigt kontrolleras, samt att inga yttre skador uppstått.

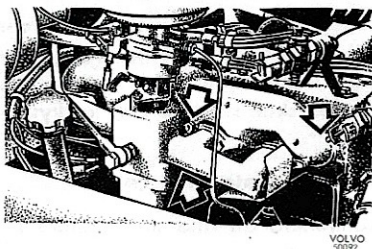

VOLVO
50072

2 Motor (varmkörd)

Lyssna på motorn vid olika varvtal (ej rusning), samt när den går i tomgång. Missljud såsom ventilslammer, knackningar e. dyl. får ej förekomma.

Tomgångsjustering får av föraren endast utföras med hjälp av varvtalsskruven.

3 Oljefilter, oljeträg, ventilkåpor, ledningar för motorolja

Kontrollera att ingen läckning förekommer. Om nödvändigt torka först ren ifrågavarande detaljer och angränsande ytor och ha sedan motorn i gång vid kontrollen. Observera särskilt vid bränslepumpens packning, motorns bakre ramlager, proppar och förbindningar. Studera motorfordonsbokens oljeförbrukningssiffror, om oljeläckning misstänks.

Period	
Vecka	Mån.
4	
5	
6	
7	

B. Bränslesystem

Luftrenare

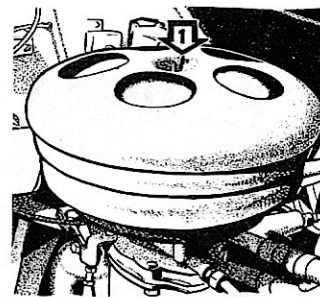

VOLVO
50088



VOLVO
50079

Se efter att luftrenaren är ordentligt fastsatt. Lossa vingmuttern (1), lyft upp locken och filterinsatsen (2) samt kontrollera oljenivån (3). Är bottenkåpan kraftig skall luftrenaren göras ren och ny olja fyllas på. Se vidare under avsnittet "Smörjning", punkt 19.

5 Förgasare

Kontrollera att läckning inte förekommer vid förgasare eller röranslutningar, samt att dithörande bultar och muttrar är ordentligt dragna.

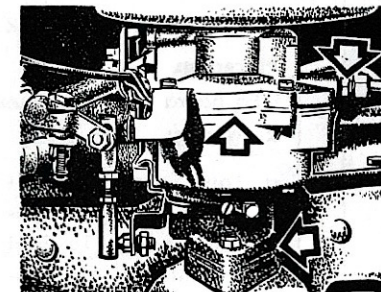

VOLVO
50075

6 Hand- och fotgas, choke

Kontrollera att reglage och reglagestänger till förgasaren kan röra sig fritt och är felria. Vajrarna till handgas och choke skall gå lätt och får ej ligga i tvära krökar. Se till att detaljerna är ordentligt fastsatta.

7 Bränslepump och bränslefilter

Se efter att packningar, anslutningar och ledningar är täta, samt pump och filter ordentligt fastdragna.

Gör ren bränslefiltern vid behov enligt följande anvisningar.

BRÄNSLEPUMPENS FILTER

Placering:

I anslutning till bränslepumpen på motorns högra sida.

Rengöring:

- Lossa skruven (1) och för bygeln (2) åt sidan. Ta bort glasskålen (3) och filtret (4).
- Tvätta delarna i ren bensin och blås dem torra med tryckluft. Se till att packningen (5) för glasskålen är felfri. I annat fall byt den.
- Montera delarna i motsatt ordning.
- Pumpa upp bränsle i filtret med handpumpen (6).



VOLVO
30054

SEPARAT BRÄNSLEFILTER

Placering:

På högra rambalkens utsida vid framhjulet.

Rengöring:

- Lossa skruven (7) i locket och lyft ned behållaren (8). Ta bort spaltfinsatsen (9), rengör noggrant i bensin och blås rent med tryckluft. Se till att mässingsskivorna är oskadade.
- Rengör behållaren från slam och andra föroreningar. Blås rent med tryckluft. Undersök packningarna i lock och spaltfinsats. Det är viktigt att gum-



VOLVO
50093

mipackningen i locket är felfri, så att ej luft kan komma in i systemet. Skadade packningar byts.

- Montera delarna i motsatt ordning. Var noga med att packningen i locket ligger rätt vid fastdragningen av behållaren.

8 Bränsletank med lock och ledningar

Se efter att bränsletank och ledningar är täta. Läckor på bränsletank och ledningar orsakar fuktiga fläckar eller dropp.

Kontrollera att tanken, och dess ledningar är ordentligt fastdragna.

Dränera tanken vid behov genom att avlägsna bottenpluggen. Dränering särskilt viktig vintertid.

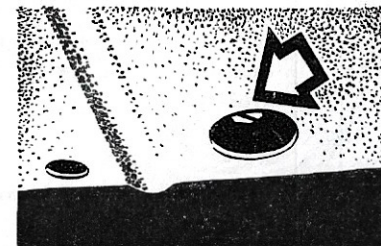

VOLVO
50097

C. Elektriska system

9 Batteri med kablar

Batterierna sitter under bakre passagerarsätet.

Gör ren batterier, polskor och batterihållare med kraftig alkalisk lösning eller vatten och borste. Kontrollera att cellocken är hela och att luftningshålerna är rena från smuts. Fyll på destillerat vatten om elektrolytnivån står lägre än 10 mm över plattorna. Smörj in polskor med vaselin och se till att både polskor och batterier sitter fast ordentligt.

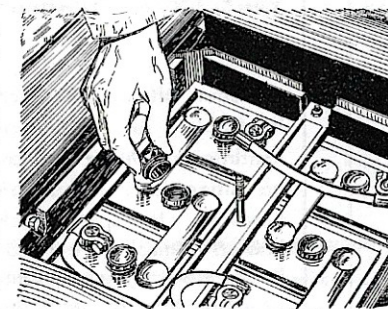

VOLVO
50216

Period	
Vecka	Mån.
10	
11	
12	
13	

10 Startmotor med kablar

Kontrollera att startmotorn är ordentligt fastsatt, samt att startmotorkablarna är ordentligt fastskruvade och anslutningarna fria från beläggning.

11 Generator med kablar

Se efter att generatoren och dess kablar är ordentligt fastsatta. Undersök drivningen och spänn fläkttremmen om det behövs (se punkt 18 sid. 33).

12 Fördelare med kablar

Kontrollera kabelanslutningarna samt gör ren fördelaren utvändigt. Se efter att inga sprickor uppstått i fördelarlocket så att fukt kan tränga in.

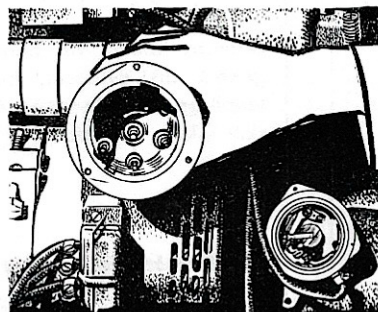

VOLVO
50217

13 Tändstift samt tändspole med störningsskydd och kablar

Se efter att tändstift och tändspole är ordentligt fastdragna och att kablarna sitter fast. Torka ren tändstift, tändspole och kablar. Kontrollera att kablarnas isolering och skärmstrumpor inte är skadade. Kablarna skall vara skyddade mot nötning.

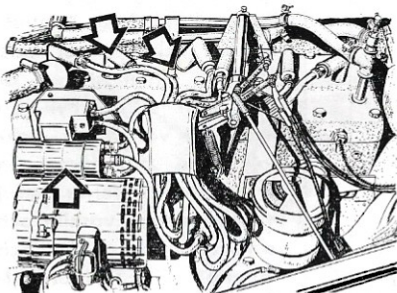

VOLVO
50074

Period	
Vecka	Mån.
14	
15	

14 Lyktor, körvisare, signal, vindrutetorkare (s)

Undersök att lyktor och strålkastare fungerar, samt är hela, rätt inställda och ordentligt fastdragna. Skall någon strålkastare justeras, lossa först skruven som håller strålkastarsargen och böjd sargen utfåt. Justera därefter med justerskruvarna (2) för höjdlid och (3) för sidled.

Vid demontering av strålkastarinsatsen avlägsnas först förutom sargen även skruvarna (1).

Skall glödlampan bytas, ta ej i själva glödlampan med fingrarna utan använd kartongen (4) som skydd för att förhindra smuts och olja att bränna fast och rök-skada reflektorn.

Se till att körvisarna fungerar och lamporna är hela. Kontrollera signalhornets ton och fastsättning.

Se efter att vindrutetorkarnas blad är hela och anläggningen riktig, samt att deras rörelse är tillräckligt snabb.

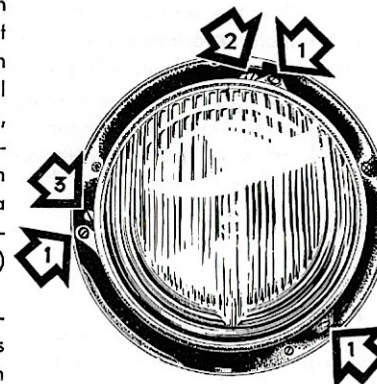

VOLVO
50078



VOLVO
50011

15 Synliga kablar (från generator, laddningsregulator, kopplingsplintar, säkringsdosor till strömförbrukare) (s)

Kontrollera att kablarna är ordentligt fastdragna, deras isolering oskadad och att de ej kan skava mot någon skarp kant.

Period	
Vecka	Mån.

Undersök även att inga säkringar är avbrända. Säkringscentralen sitter på mellanbrädans vänstra sida i motorrummet. Vilka komponenter de olika säkringarna skyddar framgår av en skylt på skyddslockets insida.

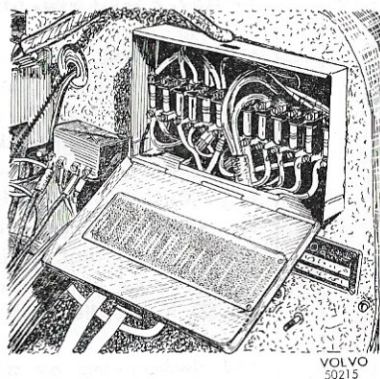

D. Kylsystem

16 Kylargardin

Kontrollera kylargardinens fastsättning, samt att den går att reglera från förarsätet.

17 Kylare med lock, slangar, slangkopplingar, rör, vattenluckor på motorn och avtappningskranar.

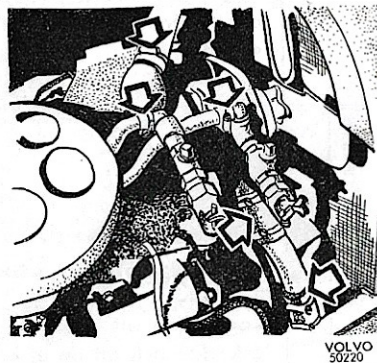

Uppmärksamma att ingen läckning förekommer vid kylare, slangar, rör, förbindningar och förskruvningar.

Period	
Vecka	Mån.

Se samtidigt efter att vattenluckor och avtappningskranar är täta. Kranarna är placerade: en på kylarens underdel, en på bakre delen av motorns vänstra sida och en på värmeanläggningen. Kranarnas placering framgår även av skylt fastsatt på mellanbrädan i motorrummet. Kranarna rensas upp om det behövs.

Kontrollera att kylare, vattenluckor och slangförbindningar är ordentligt fastdragna. Kylarlocket skall vara tätt och dess packning hel. Se efter att överströmningsröret ej är igensatt.

Vintertid: Mät kylvätskans fryspunkt med areometer.

Fryspunkten införes på kortet "Frostfri kylvätska". Se vidare under avsnittet "Daglig Tillsyn", punkt 1.

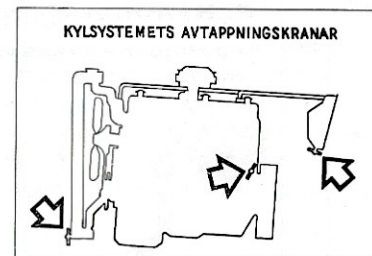

VOLVO
50223

18

Fläkt

Kontrollera att fläktremarna är hela och lagom spända. De skall kunna tryckas in på mitten ca 10 mm. Remmarna spännes genom att generatorn lossas och flyttas så att lagom remspänning erhålles, varefter generatorn åter dras fast. Se efter att fläktaxeln inte glappar. Kontrollera även att fläktbladen inte är skadade eller slår emot någons stans och att fläkten är ordentligt fastdragen.

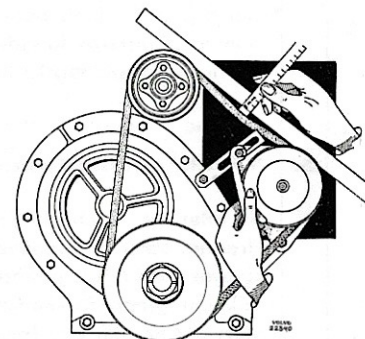

19 Kylpump

Se efter att kylpumpen inte läcker. Undersök att kylpumpen är ordentligt fastdragen.

Period	
Vecka	Mån.

E. Kraftöverföring

20 Koppling med länksystem

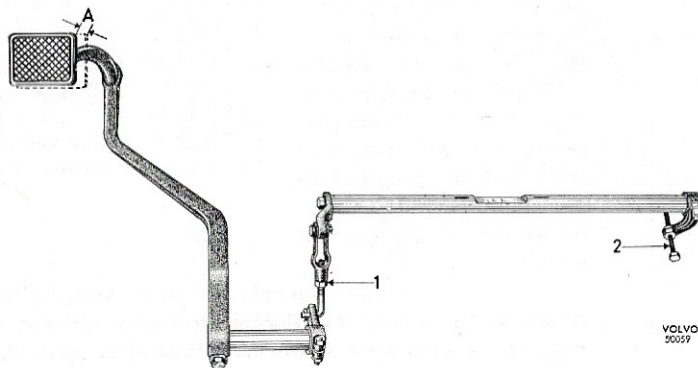

Kontrollera kopplingens ingrepp och att pedalspelet (A) håller sig inom 25—30 mm. Slirning eller hugg får ej förekomma. Inga missljud får höras när motorn är igång och kopplingspedalen trampas i botten.

Pedalspelet justeras med ställskruven (2) och dragstången (1). Vid justering lossa först låsmuttern och vrid därefter ställskruven bakåt om frigången skall ökas och framåt om frigången skall minskas. Samtidigt justeras längden på dragstången så att kopplingspedalen intager sitt högsta läge.

21 Växellådor med manöverorgan

Se efter att växellåda och fördelningsväxellåda är ordentligt fastdragna, samt att manöver- och växelspakarna utan svårighet kan läggas i de olika lägena och att inga onormala ljud hörs. Undersök om glapp förekommer hos in- och utgående axlar och hur stort det är. Har olja läckt ut kontrollera då först oljenivån. Undersök därefter om avtappningspluggar och packningar tätar.

22 Kardanaxlar med knutar och flänskopplingar

Kontrollera kardanaxlarna och undersök om glapp förekommer i knutarna. Se till att flänskopplingarnas bultar är dragna.

Period	
Vecka	Mån.

23 Bak- och framaxelväxel, reaktionsstag

Kontrollera att bultar och muttrar till bak- och framaxelväxlar är dragna.

Har olja läckt ut kontrollera då först oljenivån. Undersök därefter om avtappningspluggarna tätar. Se efter att konsolerna till reaktionsstagen är ordentligt fastdragna och att reaktionsstagen är raka.

24 Drivhjulsaxlar och framaxelknutar

Kontrollera att drivhjulsaxlarnas flänsbultar vid hjulnaven är ordentligt dragna. Undersök att inga yttre skador uppstått. Har oljeläckning förekommit vid hjulnaven bör oljenivån i axlarna undersökas.

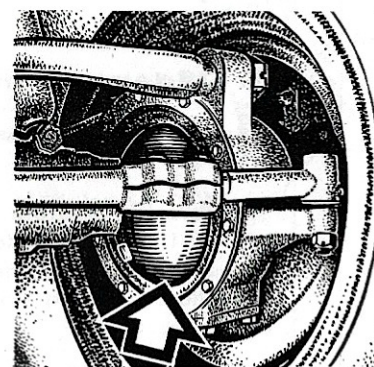

25 Differentialspärr med manöverorgan

Kontrollera att differentialspärrarna fungerar och signallamporna är hela. Manöverorganen skall vara oskadade samt gå lätt.

26 Däck, hjul (även reserv) (S)

Kontrollera ringtrycket och om det är lågt, se efter att ventilerna inte läcker. Samtliga ventiler skall vara försedda med ventilhattar. Undersök däckens avseende på skador och förslitning. Stenar i däckens slitbanor avlägsnas. Kontrollera att hjulmuttrarna är dragna.

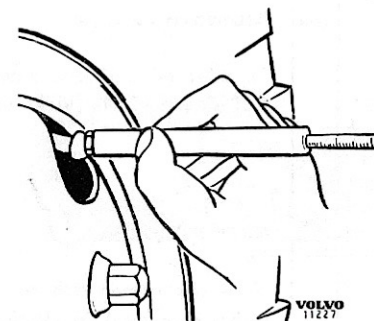

Period	
Vecka	Mån.
34	
35	

H. Bromssystem

34 Handbroms med spärr och länksystem (s)

Kontrollera handbromsens verkan, samt att spärren griper ordentligt och länksystemet är i gott skick. Undersök också fastsättningen och att bultar och muttrar är ordentligt dragna.

35 Fotbroms (s)

Undersök att bromsarna tar jämnt och kraftigt. Kontrollera att det finns tillräckligt med bromsvätska (se avsnittet "Smörjning" punkt 8) och att inga läckor förekommer på bromsledningar eller bromscylindrar.

Se efter hur långt pedalen måste trampas ner vid bromsning. Kontrollera att backarna inte släpar på bromstrumman när bromspedalen är uppsläppt. (Kontrolleras genom att känna efter att inte någon bromstrumma blivit varm efter körning).

RENGÖRING AV BROMSAR

Efter sådan körning, där det kan befaras att lera, slam e. dyl. trängt in i bromsarna, behöver bromstrummorna tas av och bromsarna göras rena. Arbetet görs under ledning av bilmekaniker, vilken bl. a. skall efterkontrollera bromsjusteringen, och utförs på följande sätt.

a. Lossa hjulmuttrarna och ta av hjulet. Bromstrumman hålls nu ej fast av skruvar e. dyl. utan kan dras av rakt ut. Går ej detta för hand, förfäres enligt punkt b—c.

b. För skyddslocken i bromsskölden åt sidan. Stick justernyckeln VOLVO-210058) genom hålet i bromsskölden och in i ett av urtagen på hjulcylinderns justerkolv. Vrid tillbaka bromsbacken från trumman genom att vrida justerkolven moturs.

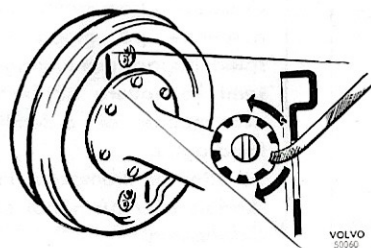

VOLVO
51060

Period	
Vecka	Mån.
36	
37	

c. Sätt i de båda avdragskruvarna, dim. M 10 × 1,5 i de gängade hålen i bromstrummorna och dra åt dem växelvis så att trumman lossar.

d. Gör ren delarna omsorgsfullt. Bestryk navets styrning och anliggningsyta för bromstrumma och hjul med fett för att förhindra rostbildning.

e. Montera bromstrumma och hjul. Dra hjulmuttrarna gradvis, se punkt 26 sid. 36.

f. Justera bromsarna (bilmekaniker). Vrid justerkolven medurs tills bromstrumman låses.

Lossa därefter så mycket att hjulet kan rotera fritt.

g. Vid behov lufta systemet (bilmekaniker).

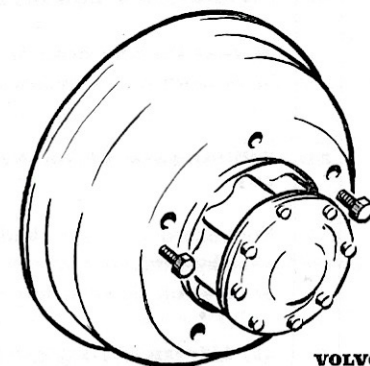

VOLVO
12690

I. Karosseri m.m.

36 Kaross, hytt (s)

Inspektera karosseriet noga och se till att ev. lösa eller skadade detaljer sätts fast eller byts ut. Se till att bagageställ och fastsättningsanordningar för spade, förlängningslang för avgasrör, yxa, dunkar, reservhjul osv. är hela.

37 Dörrar (luckor) med handtag, stopp och lås, fönsterhissar, rutor, lås för bagagerum och motorhuv (s)

Kontrollera dörrarna, deras gångjärn och handtag, samt att stopp och lås är hela och fungerar. Lösa skruvar och muttrar dras till. Se efter att fönsterhissarna fungerar och rutor och tätninglistor är hela.

Kontrollera bagageluckans och motorhuvens gångjärn och lås.

Period	
Vecka	Mån.
38	
39	
40	
42	

38 Invändig beklädnad, stolar och dynor (s)

Se över klädseln och gör ren den. Gör ren durkarna. Kontrollera att säten och ryggstöd är ordentligt fastsatta.

39 Stötfångare, stänkskydd, fotsteg och kylarmaskering (s)

Kontrollera att inga skador uppstått på stötfångare, stänkskydd eller kylarmaskering. Se efter att de sitter fast ordentligt.

J. Utrustning och tillbehör m.m.

40 Tillbehör enligt tillbehörskortet (s)

Kontrollera med hjälp av tillbehörskortet att utrustningen är komplett och är av rätt stort och beteckning. Se efter att tillbehören är hela, rengjorda och användbara.

PUNKT 41 BERÖR EJ RAPTBIL 915, VARFÖR DENNA PUNKT UTE-LÄMNAS.

42 Draganordningar (s)

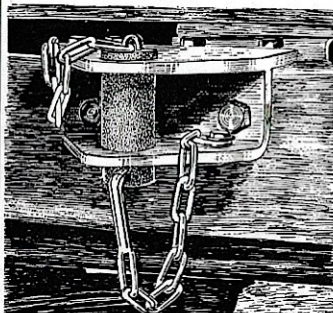

VOLVO
50211

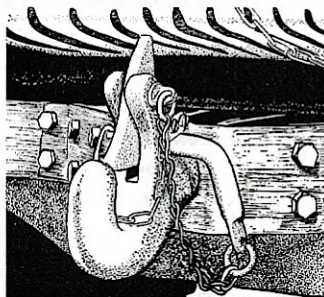

VOLVO
50079

Kontrollera att draganordningarna ej är skadade och att de är ordentligt fastsatta.

Se till att dragkrokens och dragfästets låssprint är fastsatt med kedja och att dragkrokens lagring är smord.

Period	
Vecka	Mån.
43	
44	
Vid behov	
45	
46	
47	
48	

43 Värmeanordning med ledningar och reglage (s)

Se efter att värmeanordningen fungerar och att skruvar och muffrar är ordentligt dragna. Kopplingarna till slangar och ledningar skall vara täta. Kontrollera att inga läckor förekommer. Se till att reglagen fungerar som de skall och är ordentligt fastsatta.

44 Övrig utrustning (t.ex. reflektorer, solskydd, radio) (s)

Kontrollera att reflektorerna är hela, nummerskyltarna tydliga, reservdunkarna ordentligt fastspända osv.

Rengöring, bättring av målning m.m.

45 Motor, motorrum

Torka ren motorn och väggarna runt den.

46 Personal- och bagageutrymme (s)

Gör ren sittdynor, durkar, handskfack, bagageutrymme m. m.

47 Bilen utvändigt (s)

Tvätta och gör ren bilen utvändigt. Avskavad lackering bättras.

48 Bilens underrede (s)

Spola underredet med vatten. Gör ren bromsarna (se sidan 38).

Anmärkning på FORDONS RAPPORT alla upptäckta fel som föraren inte får eller genast kan avhjälpa och överlämna blanketten till närmaste chef när tillsynen är verkställd.

Smörjning

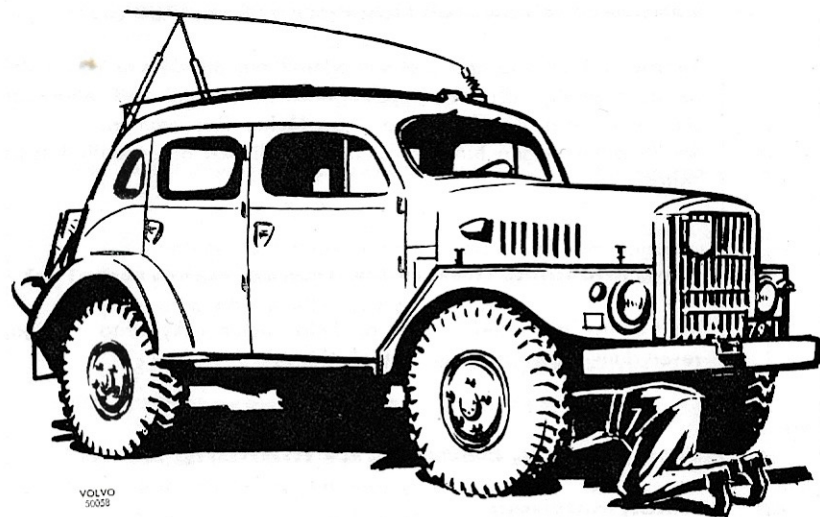

Smörjningen är den viktigaste åtgärden för vagnens underhåll. Se därför till att smörjningen utförs omsorgsfullt.

Smörjnipplar, oljekoppar och ytorna kring påfyllningshålen görs rena, så att smuts inte följer med smörjmedlet in till lagerytorna. Felaktiga smörjnipplar och proppar måste bytas mot nya.

Var mycket noga med att inte till något smörjställe använda annat smörjmedel än det som anges på smörjschemat.

Anvisningar

1. Fjäderhänke

Åtta smörjnipplar, fyra på varje sida. Pressa in fordonsfett MP tills det tränger ut vid insidan av hänket.

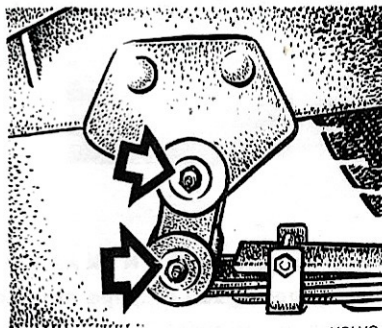

2. Bakaxelväxel

Ta bort nivåproppen var 200:e mil och kontrollera oljenivån. Byt olja var 1000:e mil dock minst vartannat år. Oljan bör bytas omedelbart efter körning, då oljan ännu är varm och lättflytande. Använd transmissionsolja MP enligt "Smörjschema". Föreskrifter för inkörningsperioden finns på sidan 53.

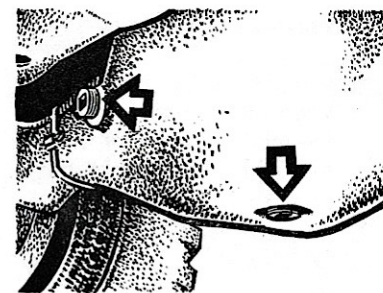

3. Hjullager

Omsmörjning sker i samband med översyn enligt Materielvårdsschema III (jfr Beskrivning del II). Omsmörjning får endast utföras av mekaniker.

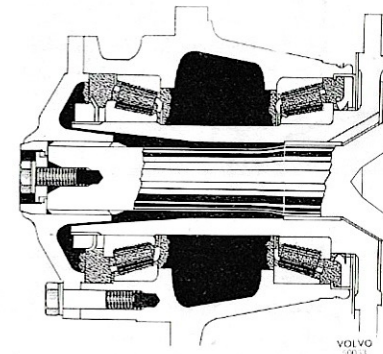
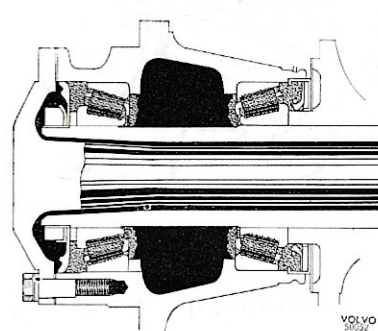

4. Kardanknutar med glidskarvar

Sju smörjnipplar, tre mellan fördelningsväxellåda och framaxel, övriga två på varje knut. Betr. kardanknutarnas smörjning, se punkt 6. Pressa in fordonsfett MP i glidskarvarnas smörjnipplar tills fett kommer fram vid hylsans ände.

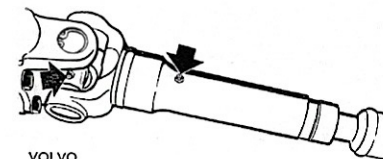

5. Fjäderbultar

Fyra smörjnipplar, två på varje sida. Pressa in fordonsfett MP tills det börjar tränga fram vid sidan om fjädern.

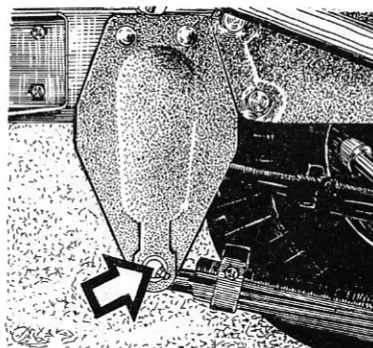

VOLVO
50218

6. Kardanknutar utan glidskarv

Tre smörjnipplar, en på varje knut. Pressa in fordonsfett MP tills det tränger ut vid lagerskålarna.

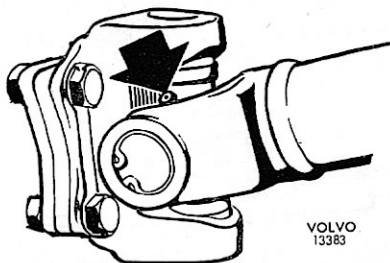

VOLVO
13383

7. Kopplingstvåraxel

Två smörjnipplar. Använd fordonsfett MP och smörj sparsamt ett à två slag med handspruta.

Högtrycksspruta får icke användas.

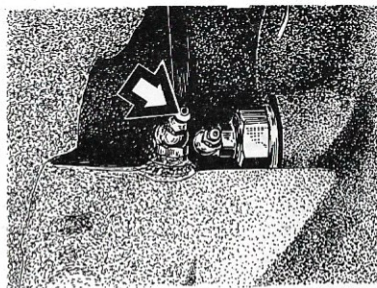

VOLVO
50221

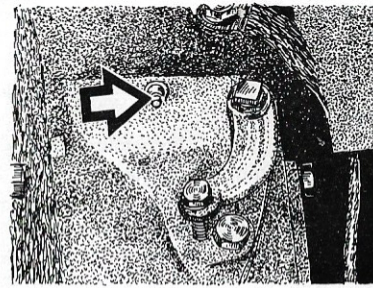

VOLVO
50224

8. Bromssystemets huvudcylinder

Kontrollera att huvudcylindern i det närmaste är fylld med bromsvätska (1 cm under påfyllningshålets kant). Använd bromsvätska 430.

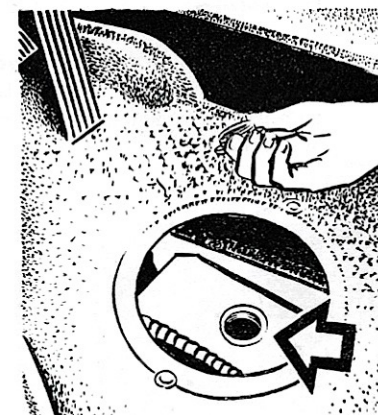

VOLVO
50225

9. Pedalaxel

En smörjnippel. Pressa in fordonsfett MP tills det tränger ut mellan pedaler och fäste.

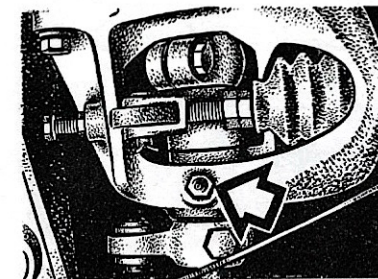

VOLVO
50236

10. Oljerenare

Lossa avtappningsproppen på renaren och töm ur oljan var 200:e mil — vid mycket dammig vägslag var 100:e mil — i samband med oljebyte. (Gäller endast t.o.m. chassinummer 220).

Byte av insats i oljerenaren göres var 1000:e mil i samband med översyn enligt Materielvårdsschema III. När insatsen skall bytas, lossar man den skruv som håller locket på plats varefter lock och insats kan lyftas upp.

Före slutlig kontroll av oljenivån, kör motorn någon minut, så att oljerenaren hinner fyllas med olja.



VOLVO
50244

11. Fördelare

Dra smörjkoppens lock 1/2 varv i samband med rundsmörjning. Fyll vid behov smörjkoppen med fett, BOSCH-Ft 1 v 26 eller motsvarande. Smörj brytarkammens centrumhål var 1000:e mil med ett par droppar motorolja.

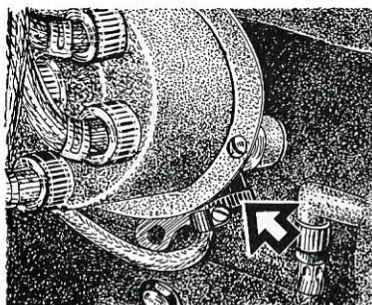

VOLVO
50230



VOLVO
50231

12. Styrstag

Två smörjnipplar. Pressa in fordonsfett MP tills det tränger fram vid lederna.

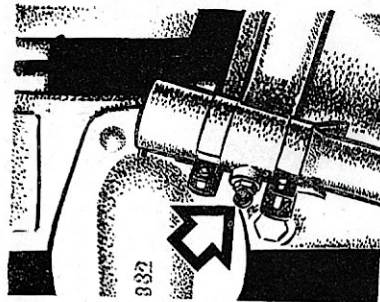

VOLVO
50226

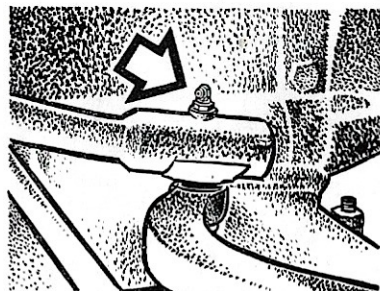

VOLVO
50227

13. Framhjulsled

Kontrollera i samband med rundsmörjning, genom nivåproppen på kåpans insida att inte för mycket smörjolja läckt från framaxelväxeln. Obs! Vid kontrollen måste man sticka hål på fettskiktet innanför nivåproppen med en skruvmejsel e. d. Om mer än 1/2 dl olja rinner ut rapporteras detta på fordonrapport. Omsmörjning sker i samband med översyn enl. Materielvårdsschema III (jfr Beskrivning del II). Omsmörjning får endast utföras av mekaniker.

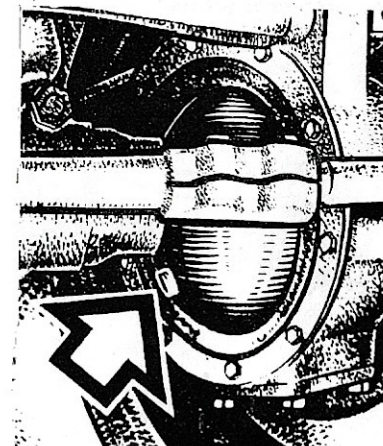

VOLVO
50212

14. Spindeltappslager

Omsmörjes enl. Materielvårdsschema III (jfr Beskrivning del II). Får endast utföras av mekaniker.

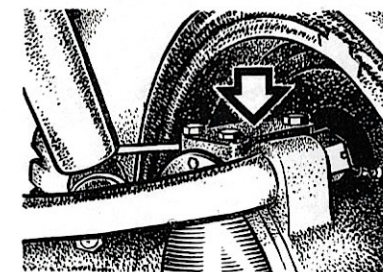

VOLVO
50232

15. Parallellstag

Två smörjnipplar. Pressa in fordonsfett MP tills det tränger fram vid lederna.

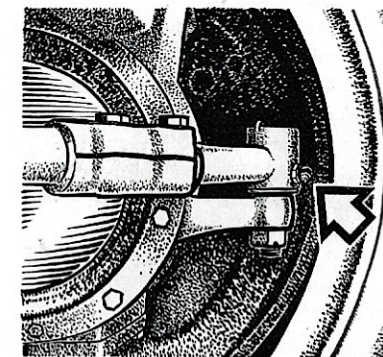

VOLVO
50229

16. Styrväxelhuss

Kontrollera oljenivån och fyll på transmissionsolja MP om det behövs. Oljan skall stå i höjd med påfyllningshålets överkant.

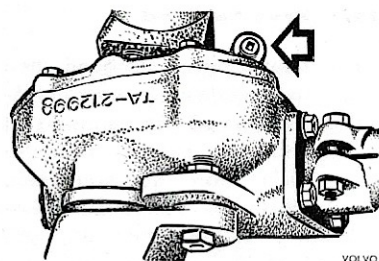

VOLVO
50662

17. Kylvätskepump

En smörjnippel. Smörj med fordonsfett MP, men tryck inte in mer än två pumpslag fett med fettspruta (handspruta).

Högtrycksspruta får icke användas.

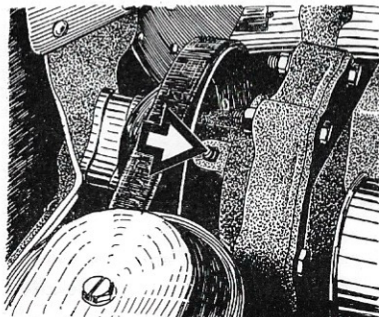

VOLVO
50240

18. Framaxelväxel

Ta bort nivåproppen var 200:e mil och kontrollera oljenivån. Byt olja var 1000:e mil dock minst vartannat år. Oljan bör bytas omedelbart efter körning, då oljan ännu är varm och lättflytande. Om större kvantitet olja saknas rapporteras detta på fordonsrapport. (Se även punkt 13 "Framhjulsled"). Använd transmissionsolja MP enligt "Smörjschema".

Föreskrifter för inkörningsperioden finns på sidan 53.

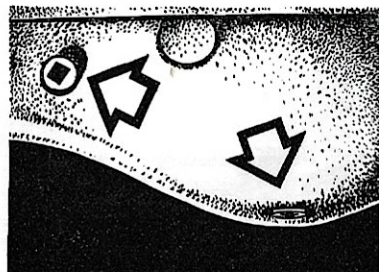

VOLVO
50235

19. Luftrenare

Under normala förhållande skall luftrenaren rengöras var 200:e mil. Då vagnen körs på dammiga vägar skall dock rengöring utföras var 100:e mil.

Rengöring utföres enligt följande:

- Lossa vingmuffern (1) och lyft upp locken och filterinsatsen (2). Lossa behållaren.
- Rengör alla delarna noggrant i tvättfogen e. dyl.
- Doppa filterinsatsen i olja av samma slag som används i motorn. Låt oljan rinna av.
- Montera behållaren på sin plats och fyll på olja till nivåmärket (3). Använd samma olja som för tillfället används i motorn.
- Montera filterinsatsen och locken samt skruva fast vingmuffern.

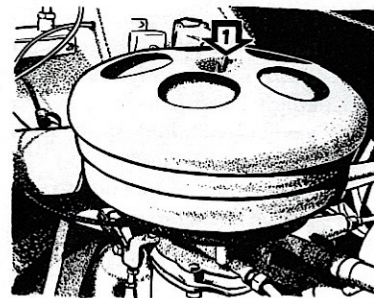

VOLVO
50089



VOLVO
50091

20. Motorns vevhus

Oljan skall bytas var 200:e mil. Tappa av oljan genom avtappningshålet i botten på oljesumpen. Motorn skall vara varm när oljan avtappas.

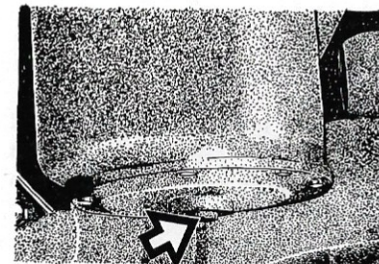

VOLVO
50233

Fyll på oljan genom påfyllningshålet på motorns högra sida. Använd motorolja DG enligt "Smörjschema". Tvätta vevhusventilationens filter (i påfyllningslocket). Föreskrifter för inkörningsperioden finns på sidan 53.

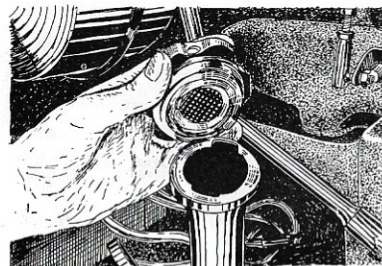

VOLVO
50234

21. Urtrampningslager

En smörjnippel. Använd fordonsfett MP. Smörj sparsamt ca 1—2 pumpslag med fett-spruta (**handspruta**). Kontrollera att smörjslangen är hel i samband med översyn enl. Materielvårdsschema III.

Högtrycksspruta får icke användas.

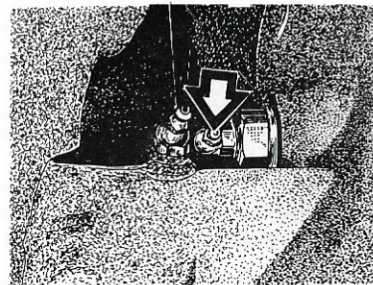

VOLVO
50277

22. Länk för handbroms

En smörjnippel. Smörj med fordonsfett MP tills det tränger fram mellan länk och fäste.

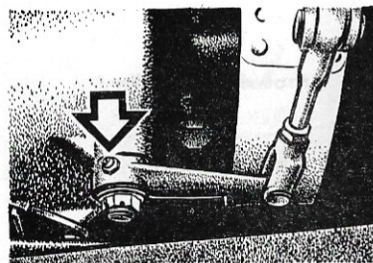

VOLVO
50239

23. Växellåda

Ta bort nivåproppen var 200:e mil och kontrollera oljenivån. Byt olja var 1000:e mil dock minst vartannat år. Oljan bör bytas omedelbart efter körning, då oljan ännu är varm och lättflytande. Använd transmissionsolja MP enligt "Smörjschema". Föreskrifter för inkörningsperioden finns på sidan 53.

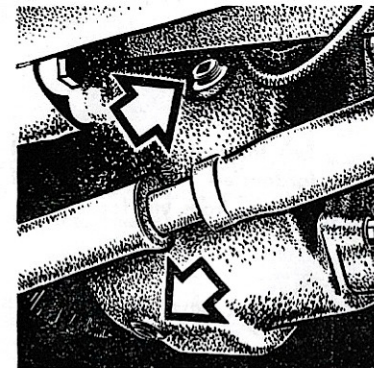

VOLVO
50238

24. Fördelningsväxellåda

Ta bort nivåproppen var 200:e mil och kontrollera oljenivån. Byt olja var 1000:e mil dock minst vartannat år. Oljan bör bytas omedelbart efter körning, då oljan ännu är varm och lättflytande. Använd transmissionsolja MP enligt "Smörjschema". Föreskrifter för inkörningsperioden finns på sidan 53.

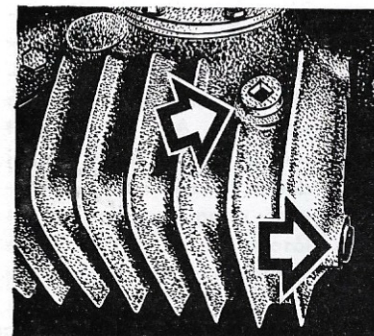

VOLVO
50242

25. Hastighetsmätarkabel

Ta loss hastighetsmätarkabeln vid dess övre ände och fyll på några droppar motorolja.

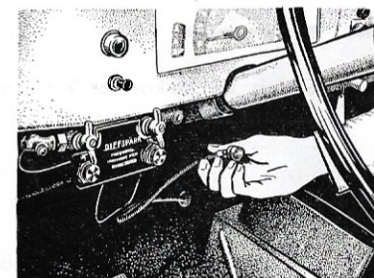

VOLVO
50241

26. Dragkrok

Två smörjnipplar. Smörj med fordonsfett MP tills det tränger fram vid lagren.

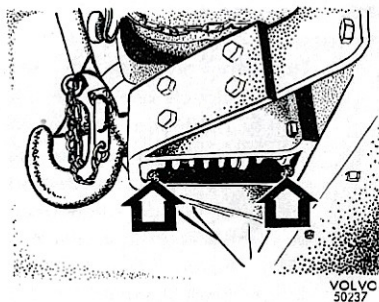

27. Gasreglage, lås, gångjärn m.m.

Smörj gasreglagets alla rörliga leder med några droppar motorolja var 1000:e mil. För att undvika gnissel och rost bör även karosseriet smörjas vid behov. Smörj dörrar, baklucka, motorhuvens gångjärn, dragkrokens låsarm och sprint, främre dragfäste o. dyl. med några droppar motorolja.

Ytorna på låsbleck, låskolvar, dörrnäsor och dörrstopp smörjs lämpligast med paraffin.

Dörrlås och nyckelhål bör smörjas med silikonolja.

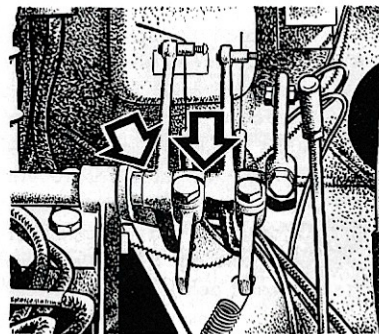

28. Startmotor

Smörjs av mekaniker i samband med översyn enligt Materielvårdschema III.

29. Generator

Smörjs av mekaniker i samband med översyn enligt Materielvårdschema III.

Inkörning

Allmänt

När radiopersonterrängbilen är ny eller motorn nyrenoverad skall motorn behandlas med speciell försiktighet. Välj därför en lämplig växel så att den varken behöver rusas eller bli pressad. Låt inte motorn segdra uppför stigringar.

Inkörningssträckan är ca 500 mil.

Nedanstående tabell anger de högsta tillåtna hastigheterna på olika växlar under inkörningen.

	Lågväxel	Högväxel
1. växel	7 km/tim	10 km/tim
2. växel	10 "	18 "
3. växel	25 "	35 "
4. växel	45 "	65 "

Oljebyten

Oljan i motorn skall bytas första gången efter 100 mil och därefter var 200:e mil.

Smörjoljerenaren töms på föroreningar (tid.utf.) och rengörs i samband med oljebyte.

Oljebyte i växellåda, fördelningsväxellåda samt fram- och bakaxelväxel görs första gången efter 200 mils körning och därefter var 1 000:e mil.

GARANTI

Vi lämnar garanti under en tid av 6 månader från leveransdagen. Garantien innefattar fel med hänsyn till material eller utförande under följande villkor: Garantien gäller under förutsättning, att samtidigt med reklamationen de felaktiga delarna franko returneras till bolaget genom respektive återförsäljare med uppgift om vagnens typbeteckning, chassi- och motornummer samt leveransdag. Om ifrågavarande delar vid undersökning visar sig behäftade med materialfel eller är felaktigt utförda, levererar bolaget fritt bolagets fabrik nya, felfria delar, eller reparerar gamla, om reparation av densamma anses lämpligt. Bolaget ikläder sig ej några kostnader för ned- eller inmontering av delarna ifråga.

Garantien gäller ej för fel, som uppstår genom naturligt slitage, vårdslöshet, otillräcklig smörjning, användande av andra reservdelar än original Volvo reservdelar eller för felaktig skötsel, ej heller för vagn som blivit utsatt för onormal användning eller i något avseende blivit ombyggd eller förändrad. Bolaget lämnar ej garanti för gummi, elektrisk utrustning, instrument eller andra delar av vagnens utrustning, som är garanterade av respektive tillverkare.

Bolaget ikläder sig ej ansvar för förlust eller skada på person eller egendom, helt eller delvis beroende på felaktigheter i konstruktion, arbete eller material.

AKTIEBOLAGET VOLVO

Telegramadress: Volvo, Göteborg Tel. 22 20 00, 22 84 20 (rikssamtal)

KOPPLINGSSCHEMA FÖR DET ELEKT

Tidigare utförande

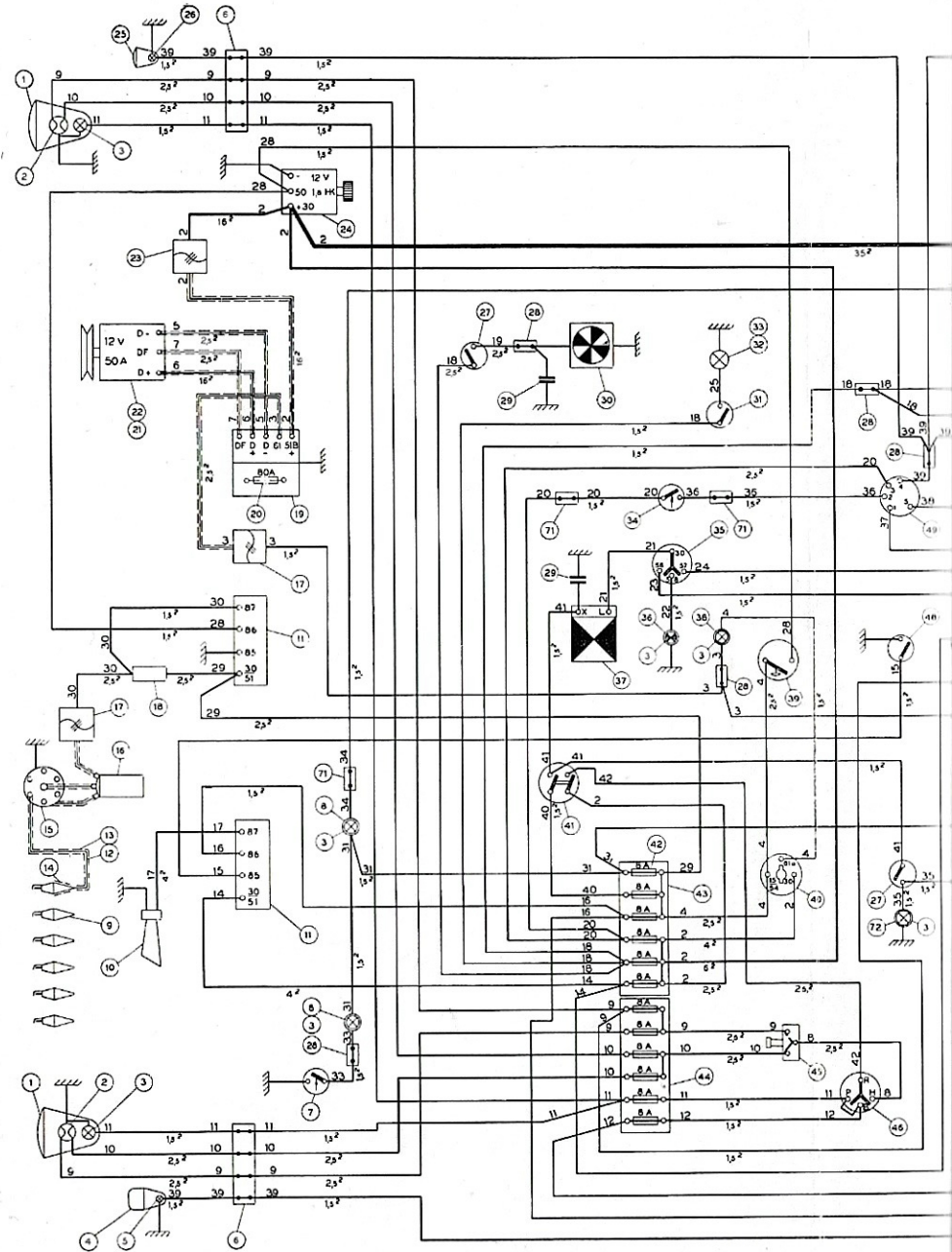

WIRTSCHAFTSSCHEMA FÖR DET ELEKTRISKA SYSTEMET

Tidigare utförande

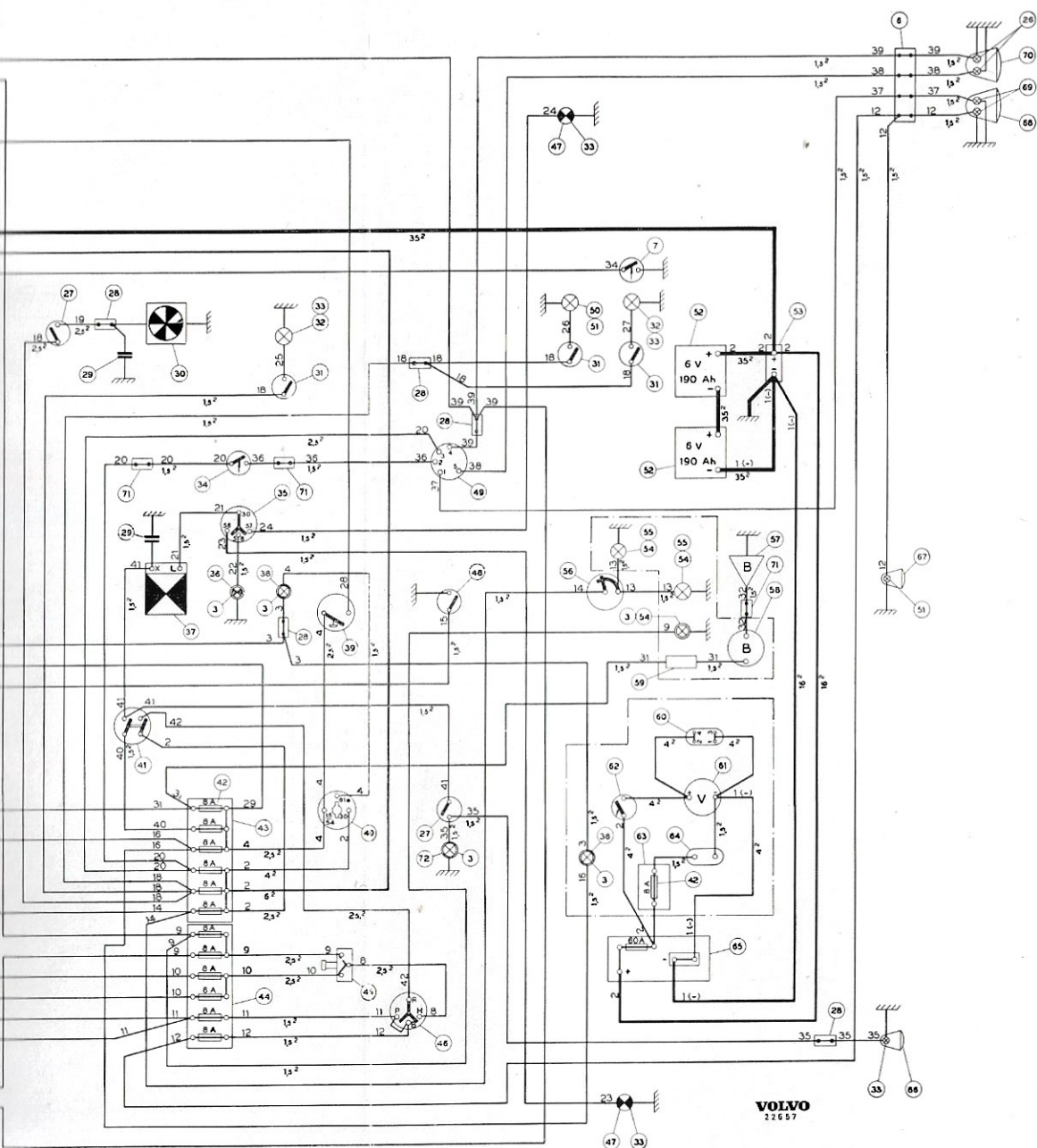

Pos nr	Benämning	Beteckning Fabrikat	Volvo Del. nr
1	Strålkastareinsats	ROBO - B 24/165	77804
2	Glödlampa 45/40 W, 12 V	OSRAM - 7351 el. likvärdig	182031
3	Glödlampa 1,5 W, 12 V	OSRAM - 3796 el. likvärdig	19906
4	Mörkläggningslykta	ROBO - B 95/1	76728
5	Glödlampa, 15 W, 12 V	OSRAM - 6451 el. likvärdig	182045
6	Skarvplint 4-POL	VOLVO	304317
7	Kontakt för differentiallys	VOLVO	713622
8	Kontrollampa gul f. differentiallys	ROBO - B 49/2	76736
9	Tändstift	AC - 45 COM	406163
10	Signalhorn	BOSCH - HO/FSA 12/3	77705
11	Relä	BOSCH - SH/SE 11/2	77708
12	Tändledning	BOSCH - T 7 LA	76539
13	Skärmslampa	BOSCH - NFR 11/2	
14	Avskärningskåpa	BOSCH - EM/WAR 5/10	76538
15	Strömfördelare	BOSCH - ZV/JAM 6 L I	76536
16	Tändspole	BOSCH - ZS/KAM 12/1	76537
17	Avstörningsfilter	BOSCH - EM/SB 6/1 Eil. EM/S5/1	48154
18	Förkopplingsmotstånd	BOSCH - ZW111/1	76566
19	Laddningsregulator	BOSCH - RS/KK Eil. KM 600/12/1	76565
20	Säkring	BOSCH - WSG 512/7X, 80 A	11450
21	Generator	BOSCH - LJ/GQL 600/12-1400 R 10	77706
22	Ventilationskåpa	BOSCH - LJDE 3/2	76534
23	Avstörningsfilter	BOSCH - EM/SB 75/1 Eil EM/S75/1	48162
24	Startmotor	BOSCH - EJD 1,8/12 R 28 Roboändr 345	76535
25	Positionsslykta	M 2767 - 701010	714219
26	Glödlampa 3 W, 12 V	OSRAM - 6439 el. likvärdig	182044
27	Strömställare	BOSCH - SH/TZ 1/1	77593
28	Skarvsycke 1-POL	VOLVO	182009
29	Avstörningskond. 0,45 µF	BOSCH - EMKO 19 Z 3 Z	77612
30	Bilvärmemotor	ELUX - KS 3442/212	79622
31	Strömställare	BOSCH - RS 8065/0	76725
32	Taklampa		92016
33	Glödlampa 15 W, 12 V	OSRAM - 7530 el. likvärdig	11489
34	Bromskontakt		62309
35	Omkopplare för körvisare	BOSCH - SSH 38 L 23	65575
36	Kontrollampa gul för körvisare	ROBO - B 49/2	76736
37	Blinkdon	TUSOL - 143 S 45	714113
38	Kontrollampa röd för laddning	ROBO - B 49/1	76735
39	Startknapp		72579
40	Tändlås	BOSCH - SH/ZS 4/1	76533
41	Belysningsfrånskiljare 2-pol 2-vägs	CUTLE - 8372/K 8	714696
42	Säkring	BOSCH - WSG 501/1 Z	11433
43	Säkringsplint 6 säkringar	ROBO - B 933	140302
44	Säkringsplint 6 säkringar	ROBO - B 932	140301
45	Fotomkopplare		307785
46	Ljusomkopplare		89104
47	Körvisare	FIX - 1245	714199
48	Signalhornsknapp	Ingår separat i ratt	
49	Ljusomkopplare för mörkläggn.	ROBO - B 514	76727
50	Kulledslampa	Tc 87175	713825
51	Glödlampa 5 W, 12 V	OSRAM - 5007 el. likvärdig	182042
52	Batteri 190 Ah, 6 V	M 2672 - 010010	28990
53	Hjälpsstartanslutning	VOLVO	713723
54	Lampfattning		82159
55	Glödlampa 3 W, 12 V	PHIL - 12910 el. likvärdig	19915
56	Reostatströmbrytare 20		714726
57	Bränslenivågivare	AC - SPHINX	307373
58	Bränslemätare	Ingår i komb. instr. AC - 1565666	714114
59	Förkoppl.-motstånd 50 Ω	AB Radiomateriel, Gbg	714328
60	Hylstag för radioansl.	Tc 18407	88970
61	Voltmeter	LME - VRB 15 x 17	714223
62	Automatsäkring 20 A	Tc 32067	88977
63	Säkringsdosa	BOSCH - SEA 72/1	140320
64	Uttag för handlampa	Td 16138	87676
65	Anslutningsdosa	Tc 18226	88991
66	Backstrålkastare	BOSCH - LE/RA 1/3	77624
67	Nummerbelysningslykta	VOLVO	93886
68	Stopp- och baklykta		315838
69	Glödlampa 10 W, 12 V	OSRAM - 6411 el. likvärdig	182039
70	Positionsbaklykta	M 2767 - 711010	714220
71	Del av 4-pol skarvplint		304317
72	Kontrollampa blå f. backstrålkast.	ROBO - 49/3	76949

Ledningsarean där ej annat angivits: 1,5 mm²

Kopplingslägen för pos nr 49
 I = 2 + 1
 II = 0
 III = 2 + 5 och 3 + 4

KOPPLINGSSCHEMA FÖR DET ELEKTRISKA SYSTEMET

Senare utförande

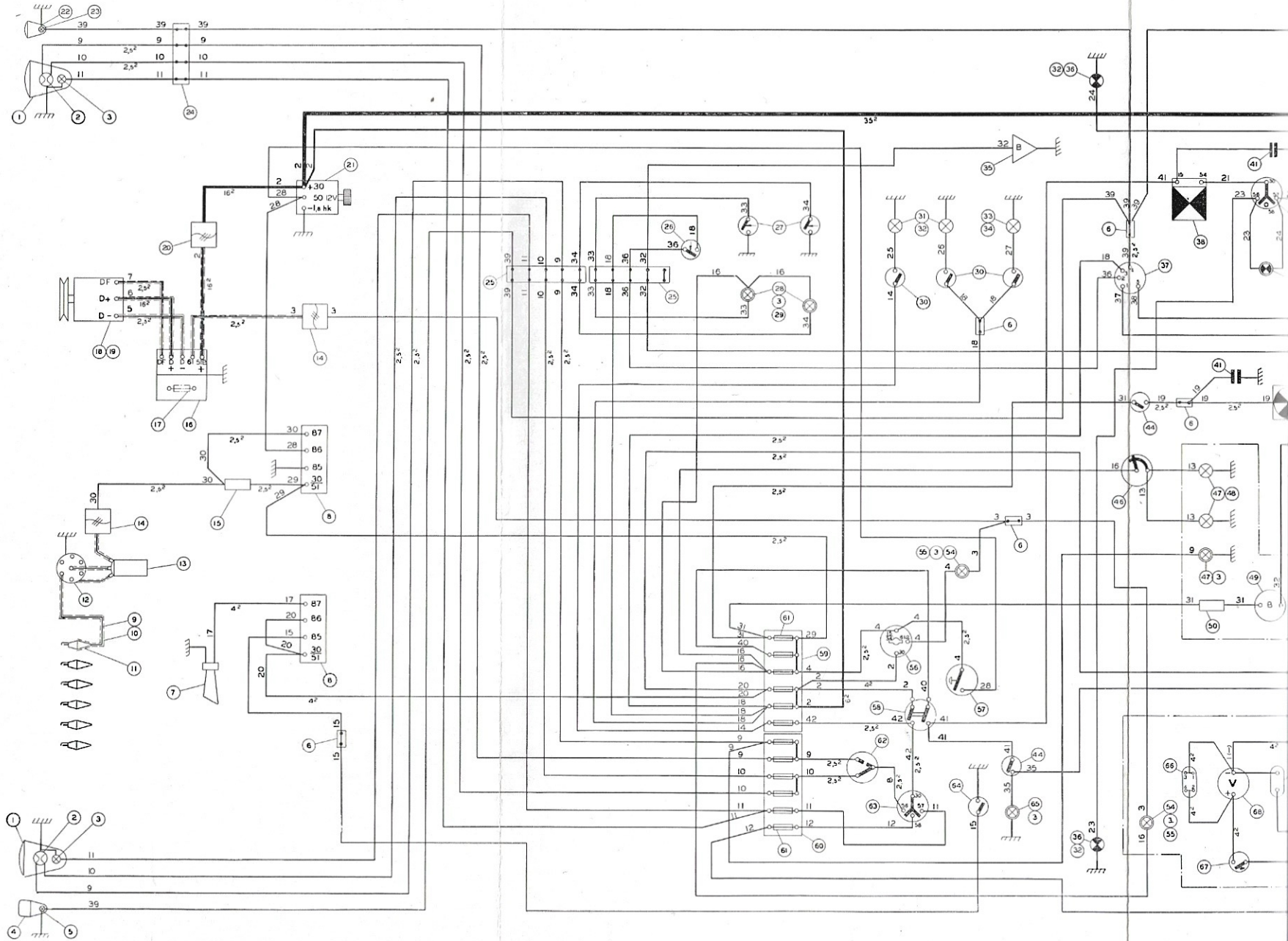

FÖR DET ELEKTRISKA SYSTEMET

Senare utförande

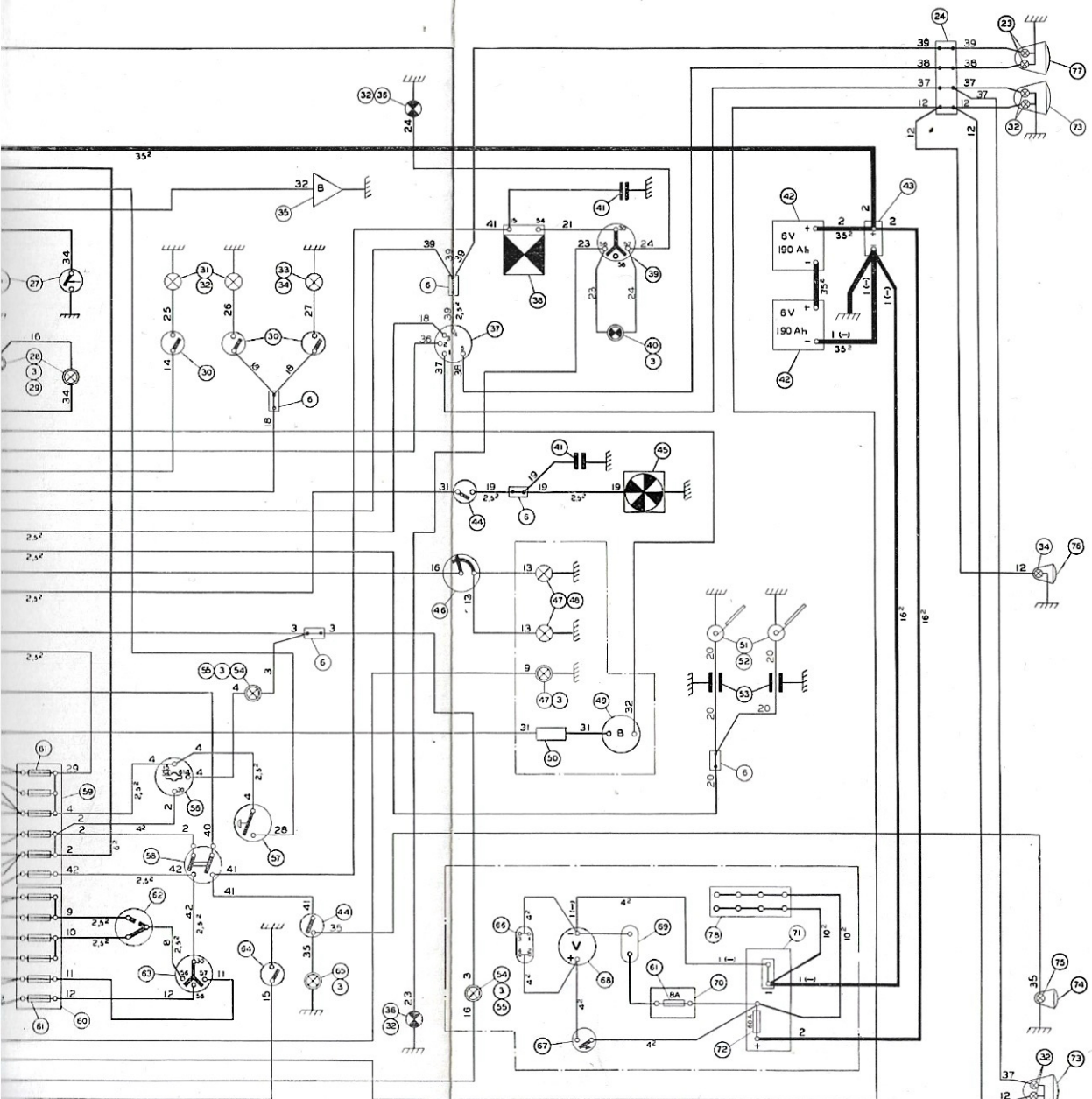

VOLVO
21658

Pos nr	Benämning	Beteckning Fabrikat	Volvo Det. nr
1	Strålkastareinsats	ROBO - B/165	76831
2	Glödlampa 12 V — 45/40 W	OSRAM - 7351 el. likvärdig	182031
3	Glödlampa 12 V — 1,5 W	OSRAM - 3796 el. likvärdig	19906
4	Mörklägningslykta 12 V	M 2767 - 721010	625001
5	Glödlampa 12 V — 15 W	OSRAM - 6451 el. likvärdig	182045
6	Kopplingsstycke 1 enh	VOLVO	182009
7	Signalhorn	BOSCH - HO/FSA 12/3	77705
8	Relä	BOSCH - SH/SE 20/2	76968
9	Tändkabel	BOSCH - NKA 114/1 V 8	233456
10	Skärmstrumpa	BOSCH - NFR 11/2	233479
11	Avskärmningskäpa	BOSCH - EM/WAR 5/10	76538
12	Strömfördelare	BOSCH - ZV/JAM 6 AL 1	76536
13	Tändspole	BOSCH - ZS/KAM 12/1	76537
14	Avstörningsfilter	BOSCH - EM/SB 6/1	48154
15	Förkopplingsmotstånd	BOSCH - ZWJ 11/1 Z	76566
16	Laddningsregulator	BOSCH - RS/WA 600 12/1	76865
17	Säkring	BOSCH - WSG 512/7X, 80 A	11450
18	Generator	BOSCH - LJ/GOL 600/12/1400 R-10	76732
19	Skyddsplåt	ROBO - B 472	233167
20	Avstörningsfilter	BOSCH - EM/SB 75/1	76522
21	Startmotor	BOSCH - EJD 1,8/12 R 85	76535
22	Positionsslykta 12 V	M 2767 - 701010	625035
23	Glödlampa 12 V — 3 W	OSRAM 6439 el. likvärdig	182044
24	Kopplingsplint 4 enh	ROBO - B 425	182037
25	Kopplingsplint 5 enh	BOSCH - WM/LA 5/1	182060
26	Bromskontakt	ROBO - B 425	319552
27	Kontakt för differentialspär	ROBO - 49/2	713622
28	Kontr.-lampa gul f. differentialspär	ROBO - B 487	76736
29	Rosettventil, gul	BOSCH - RS 8065	233029
30	Strömställare	BOSCH - RS 8065	76725
31	Taklampa	ROBO - B 425	92016
32	Glödlampa 12 V — 15 W	OSRAM - 7530 el. likvärdig	11489
33	Kulledslampa	Tc 87175	625063
34	Glödlampa 12 V — 5 W	OSRAM - 5007 el. likvärdig	182042
35	Bränslenivågivare	AC - SPHINX	307373
36	Blinkvisare 12 V	FIX - 12 45	714199
37	Omkoppl. f. mörkl.belysn. (m skylt)	Tp 24010	625000
38	Blinkdon	BOSCH - SH/BVC 12/1	233751
39	Omkopplare för blinkvisare	BOSCH - SSH 38 L 22	65575
40	Kontrollampa, gul f. blinkvisare	ROBO - 49/2	76736
41	Avstörningskondensator 0,45 µF	BOSCH - EMKO 19 Z 3 Z	77612
42	Batteri 6 V, 190 Ah	M 2672 - 010010	28990
43	Hjälpsstartanslutning		
44	Strömställare	BOSCH - SH/T Z 1/1	77593
45	Bilvärmaremotor	ELUX - KS 3442/212	79622
46	Reglerströmställare 20		714726
47	Lampfatning		82159
48	Glödlampa 12 V — 3 W	PHIL - 12910 el. likvärdig	19915
49	Bränslemätare	Ingår i komb instr AC 1565666	714114
50	Förkopplingsmotstånd 50 Ω	AB Radiomateriel, Gbg	714328
51	Vindrutetorkaremotor	BOSCH - WS/WXC 12 BS 302	233476
52	Torkararm	BOSCH - WSHE 16 Z 53 Z/2	72421
53	Avstörningskondensator	BOSCH - EMKO 15 Z 10 Z	233496
54	Kontrollampa, röd för laddning	ROBO - B 49/1	76735
55	Rosettventil, röd	ROBO - B 486	233028
56	Startlås	BOSCH - SH/ZS 4/1	76533
57	Startknapp		72579
58	Belysningsfränskiljare	Tp 24011	711917
59	Säkringsplint	ROBO - B 949	190430
60	Säkringsplint	ROBO - B 932	140301
61	Säkring 8 A	BOSCH - WSG 501/1	11433
62	Avbländningsomkopplare	ROBO - B 642	233528
63	Ljusomkopplare	BOSCH - SSH 38 L 22	65575
64	Signalhornknapp	Ingår sep. i ratt	
65	Kontrollampa, blå, f. backstrålkast.	ROBO - 49/3	76949
66	Hylstag för radioanslutning	Tc 18407	625051
67	Automatsäkring 20 A	Tc 32067	625043
68	Voltmeter	LME - VRB 15 × 17	714223
69	Uttag för handlampa	Td 16138	625042
70	Säkringsdosa	BOSCH - SEA 72/1	140320
71	Anslutningsdosa	Tc 18226	625036
72	Säkringsbleck 60 A	Tc 32004	625037
73	Baklykta	BOSCH - Q 0 B 127	76839
74	Backstrålkastare	BOSCH - LE/RA 3/2	77624
75	Glödlampa 12 V — 25 W	OSRAM - 7582 el. likvärdig	190591
76	Nummerbelysningslykta		93886
77	Positionsbaklykta 12 V	M 2767 - 711010	625034
78	Förgreningslåda	Tc 18567	625030

Ledningsarean där ej annat
angives: 1,5 mm²

Kopplingslägen för Pos Nr 37
I = 2 + 1
II = 0
III = 2 + 5 och 3 + 4

TP 260/1
7500. 12. 63